

IT Segnalatore di presenza

theRonda P360 Slave UP WH
2080030
theRonda P360 Slave UP GR
2080031



1. Caratteristiche del prodotto

- Segnalatore di presenza a infrarossi passivi per montaggio a soffitto
- Range di rilevamento circolare 360° fino a Ø 24 m (452 m²)
- Limitazione dell'area di rilevamento con clip di copertura
- Sensibilità di rilevamento regolabile
- Immediatamente pronto all'esercizio grazie alla preimpostazione di fabbrica
- Modalità di test per la verifica della funzione e del range di rilevamento
- Ampliamento del range di rilevamento grazie al collegamento master/slave, possono essere collegati in parallelo al massimo 10 segnalatori
- Modi di funzionamento a relè flessibile
- Montaggio a soffitto in scatola a incasso
- Montaggio a soffitto possibile con telaio a vista (opzionale)
- Telecomando di gestione SendoPro (opzionale)
- Telecomando di installazione theSenda P (opzionale)

2. Sicurezza



AVVERTENZA

Pericolo di morte per scosse elettriche o incendio!

➤ Il montaggio deve essere eseguito esclusivamente da elettoinstallatori specializzati!

- I lavori agli impianti elettrici devono essere eseguiti esclusivamente da elettoinstallatori specializzati o personale qualificato sotto la guida e il controllo di un elettoinstallatore specializzato, in conformità con le disposizioni elettriche!
- Attenersi alle disposizioni specifiche del proprio paese in materia di sicurezza per i lavori su impianti elettrici! Prima del montaggio scollegare la tensione!
- L'apparecchio non necessita di manutenzione. L'apertura o l'introduzione di oggetti nell'apparecchio rendono nulla la garanzia.

3. Utilizzo conforme

Il segnalatore di presenza è predisposto per l'installazione in ambiente chiusi. Il segnalatore di presenza è idoneo esclusivamente all'uso previsto e concordato contrattualmente tra il produttore e l'utente. Qualsiasi altro utilizzo diverso viene considerato non conforme. Il produttore non risponde di eventuali danni derivanti.

4. Funzionamento

Il rilevatore di presenza slave viene impiegato preferibilmente in uffici, scuole, ma anche nelle abitazioni per ampliare il range di rilevamento. In caso di individuazione di presenza il segnale di presenza viene condotto, attraverso il morsetto P, al rilevatore di presenza master.

5. Range di rilevamento

Il range di rilevamento circolare del segnalatore di presenza theRonda copre un range vasto e permette una copertura dell'ambiente completa con molte applicazioni. Tenere presente che le persone sedute e in movimento vengono rilevate in maniera diversa. L'altezza di montaggio consigliata è tra 2,0 m e 6,0 m. All'aumentare dell'altezza di montaggio, si riduce la sensibilità del segnalatore di presenza. A partire da un'altezza di montaggio di 3,5 m sono necessari spostamenti di persone e i margini dei range di rilevamento di diversi segnalatori dovrebbero sovrapporsi. La distanza di rilevamento diminuisce con l'aumento della temperatura.

Persone sedute:

Le indicazioni si riferiscono ai più piccoli spostamenti ad altezza tavolo (circa 0,8 m).

Persone in movimento:

Con altezza di montaggio tra i 5 m e i 10 m aumentano le dimensioni e la distanza tra le zone attive e passive.

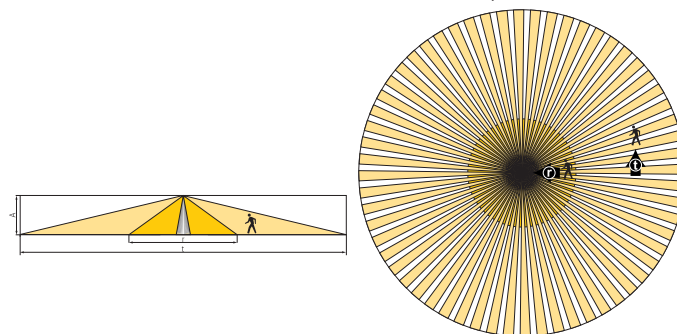

Altezza di montaggio (A):	persone in movimento Frontale (r)		persone in movimento Trasversale (t)		persone sedute (s)	
	Area	Ø	Area	Ø	Area	Ø
2,0 m	28 m ²	Ø 6 m	380 m ²	Ø 22 m	16 m ²	Ø 4,5 m
2,5 m	38 m ²	Ø 7 m	415 m ²	Ø 23 m	24 m ²	Ø 5,5 m
3,0 m	50 m ²	Ø 8 m	452 m ²	Ø 24 m	28 m ²	Ø 6 m
3,5 m	50 m ²	Ø 8 m	452 m ²	Ø 24 m	38 m ²	Ø 7 m
4,0 m	50 m ²	Ø 8 m	452 m ²	Ø 24 m	–	–
5,0 m	50 m ²	Ø 8 m	452 m ²	Ø 24 m	–	–
6,0 m	50 m ²	Ø 8 m	452 m ²	Ø 24 m	–	–
10,0 m	50 m ²	Ø 8 m	491 m ²	Ø 25 m	–	–

Tutti i dati sono valori indicativi.

6. Montaggio

Montaggio a incasso

Il montaggio a incasso del segnalatore di presenza avviene tramite una scatola standard di dimensioni 1.

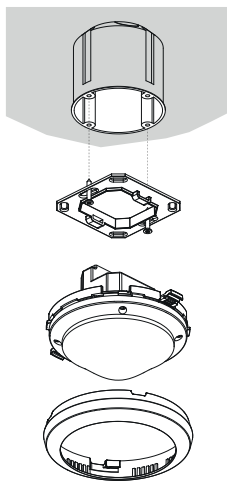

Montaggio a soffitto

Per un montaggio a soffitto semplificato del segnalatore di presenza è disponibile una scatola di montaggio 73 A a soffitto (vedere Accessori). Quest'ultima assicura uno scarico di trazione e una protezione da contatto. Il diametro di montaggio è pari a 72 mm (diametro del foro 73 mm).

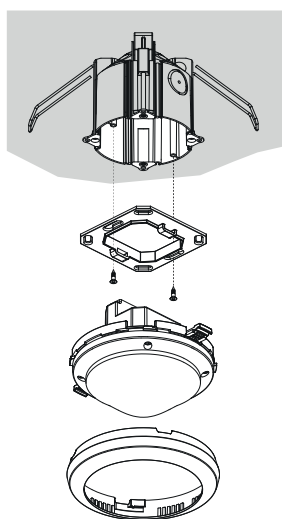

Montaggio a vista

Per il montaggio a vista è disponibile un telaio a vista 110 A (vedere Accessori).

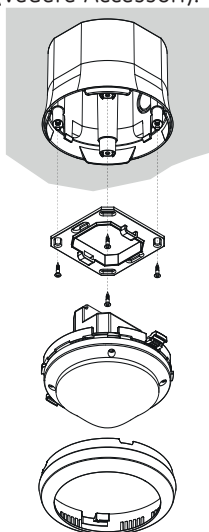

7. Cablaggio

I segnalatori di presenza slave sono impiegati insieme a un apparecchio master in una combinazione master/slave.

Collegamento in parallelo master-slave

Se il range di rilevamento di un singolo segnalatore di presenza non è sufficiente (spazi ampi), è possibile accendere parallelamente fino a max. 10 segnalatori collegando i morsetti P. In tal modo il rilevamento di presenza viene congiuntamente attraverso tutti i segnalatori. Il master misura la luminosità, elabora i tasti e comanda l'illuminazione. Ulteriori segnalatori vengono utilizzati come slave. Forniscono solo le informazioni di presenza.

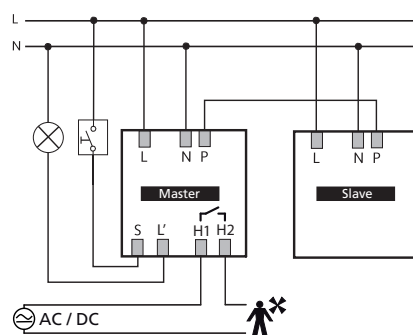
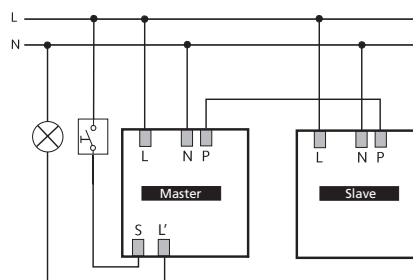

- Misurazione luce solo presso il master
- Impostare i parametri solo nel master
- Collegare in parallelo max. 10 segnalatori
- Utilizzare il conduttore esterno con la stessa fase per tutti i segnalatori.

Master: theRonda P360 -100 M / theRonda P360-101 M
Slave: theRonda P360 Slave

8. Impostazioni

Alla consegna i segnalatori di presenza sono pronti all'uso con un'impostazione di base. I dati riportati rappresentano valori indicativi. Per la messa in funzione sono disponibili i telecomandi „SendoPro 868-A“ e „theSenda P“. Consentono di impostare a distanza.

Parametri e comandi attraverso telecomando

Come supporto per la messa in funzione nonché per gli interventi di manutenzione i seguenti parametri possono essere consultati o modificati con il telecomando:

Parametri	Descrizione	SendoPro consultabile 868-A	SendoPro modificabile 868-A	theSenda P modificabile
Sensibilità di rivelamento (PIR)	Campo di valori in livelli		x	x
Movimento indicatore LED	Off / On		x	

I parametri vengono inviati, tramite infrarossi al segnalatore di presenza, con il telecomando di gestione "SendoPro 868-A" o con il telecomando di installazione "theSenda P". I parametri modificati vengono subito rilevati e applicati dal segnalatore.

I seguenti comandi di controllo possono essere azionati con il telecomando:

Comando di controllo	Descrizione	SendoPro azionabile 868-A	the-Senda P azionabile
Test presenza	On / Off	x	x
Riavvio	Riavvio segnalatore	x	x
Impostazioni di fabbrica	Regolare tutte le impostazioni e i parametri nello stato di consegna.	x	

Sensibilità di rivelamento

Il rivelatore ha 5 gradi di sensibilità. L'impostazione di base è il grado medio (3).

Selezionando lo stato di funzionamento test presenza, il grado di sensibilità impostato non viene modificato.

Con il telecomando di gestione "SendoPro 868-A" possono essere selezionati i livelli da 1 a 5 e inviati al segnalatore.

Con il telecomando di installazione "theSenda P" è possibile ridurre o aumentare di un livello la sensibilità ad ogni pressione del tasto.

Livello	Sensibilità
1	sensibilità minima
2	poco sensibile
3	Standard
4	sensibile
5	molto sensibile

Movimento indicatore LED

Il rilevamento di movimento può essere visualizzato con il LED.

Campo di valori

Nessuna visualizzazione del rilevamento di movimento.	Off
Il LED si attiva solo con il riconoscimento di movimento, altrimenti è spento.	On

Impostazione possibile solo con "SendoPro 868-A".

Impostazioni di fabbrica

Il segnalatore di presenza theRonda P360 Slave viene fornito con i seguenti parametri:

Parametri	Valore
Sensibilità di rivelamento (PIR)	Livello 3
Movimento indicatore LED	Off

9. Messa in servizio

Comportamento di accensione

In seguito a ogni inserimento della tensione di alimentazione il segnalatore di presenza esegue due fasi indicate da un LED:

1. Fase di avvio (30 s)

- Il LED rosso lampeggia a intervalli di un secondo.
- Il segnalatore non risponde ai comandi del telecomando.

2. Funzionamento

Il segnalatore è pronto a entrare in funzione (LED spento).

Test presenza

La modalità di test presenza serve per verificare il rilevamento di presenza e il cablaggio. La modalità di test presenza può essere attivata con il telecomando di gestione "SendoPro 868-A" e il telecomando di installazione "theSenda P".

Impostazione della modalità di test presenza con telecomando

Se si imposta la modalità di test tramite il telecomando il segnalatore passa direttamente alla modalità di test:

- Il LED indica ogni movimento.
- Dopo 10 min la modalità di test termina automaticamente. Il segnalatore si riavvia (vedere Comportamento di accensione).

10. Dati tecnici

Tensione d'esercizio	110-230 V AC + 10 % / - 15%
Frequenza	50-60 Hz
Apparecchio di protezione preinserito:	13 A
Consumo proprio	ca. 0.1 W
Tipo di montaggio	Montaggio a soffitto; montaggio a incasso o a soffitto
Altezza di montaggio	2,0 – 3,5 m / max. 10 m
Altezza minima	> 1,7 m
Range di rilevamento orizzontale verticale	360° 120°
Portata massima	Ø 8 m (Mh. 3 m) / 50 m ² radiale in movimento Ø 24 m (Mh. 3 m) / 452 m ² tangenziale in movimento
Tipo di collegamento	Morsetti a vite
Sezione max. del cavo	max. 2 x 2.5 mm ²
Misura scatola a incasso	Misura 1, Ø 55 mm (NIS, PMI)
Tipo di protezione	IP 54 (montato)
Temperatura ambiente	-15 °C – 50 °C
Dichiarazione di conformità CE	Questo apparecchio è conforme alle disposizioni di sicurezza della direttiva sulla compatibilità elettromagnetica 2014/30/EU e della direttiva Bassa Tensione 2014/35/EU.

Dati generali sul prodotto

Tipo di montaggio	Canale	Tensione d'esercizio	Colore	Tipo	Codice articolo
Montaggio a soffitto	-	110-230 V CA	Bianco	theRonda P360 Slave	2080030
Montaggio a soffitto	-	110-230 V CA	Grigio	theRonda P360 Slave	2080031
Montaggio a soffitto	-	110-230 V CA	Colore speciale in base all'indicazione del cliente	theRonda P360 Slave	2080033

Eliminazione del guasto

Problema	Causa
L'apparecchio non reagisce	Cortocircuito o più fasi in collegamento in parallelo! Scollegare il segnalatore dalla rete per 5 min. (fusibile termico)
Lampeggiamento di errore (4x al secondo)	Errore nell'autotest; apparecchio non funzionante!

Indicazione del LED

LED	Descrizione
Lampeggiano con ciclo di 1 secondo	Il segnalatore di presenza si trova in fase di avvio.
Lampeggiamento per 2 s	Il comando inviato dal telecomando tramite infrarossi viene assunto dal segnalatore di presenza.
Breve accensione	Il comando inviato dal telecomando tramite infrarossi viene respinto dal segnalatore di presenza. Il comando non è valido. Controllare il tipo di segnalatore selezionato o il parametro su SendoPro.
Lampeggiamento veloce	Lampeggiamento di errore; il segnalatore di presenza ha rilevato un errore.
Si accende o lampeggia in modo irregolare	Il segnalatore di presenza si trova in fase di test presenza o è attiva l'"indicazione LED movimento". Il LED indica il riconoscimento di movimenti.

Dichiarazione di garanzia

I rilevatori di presenza Theben HTS vengono realizzati e controllati con la massima cura e le più moderne tecnologie. Theben HTS AG garantisce pertanto un funzionamento corretto in caso di uso conforme. Qualora dovesse comunque manifestarsi un difetto di funzionamento, Theben HTS AG fornisce una garanzia nel quadro delle Condizioni Commerciali Generali.

Prestare particolare attenzione a quanto segue:

- la durata della garanzia è di 24 mesi dalla data di produzione;
- la garanzia decade se gli apparecchi vengono modificati o riparati dall'utente o da terzi;
- se il segnalatore di presenza è collegato a un sistema controllato tramite software, la garanzia è valida soltanto se vengono rispettate le specifiche di interfaccia indicate.

Ci impegniamo a riparare o sostituire nel minor tempo possibile ogni elemento della fornitura che entro la scadenza della garanzia si rivelasse danneggiato o inutilizzabile per materiale di scarsa qualità, realizzazione difettosa o produzione carente.

Spedizione

In caso di interventi in garanzia spedire l'apparecchio, accompagnato dalla bolla di consegna e da una breve descrizione del problema, al rivenditore specializzato competente.

Diritti di proprietà industriale

Il progetto, l'hardware e il software di questi apparecchi sono tutelati dal diritto d'autore.

Tavole delle misure

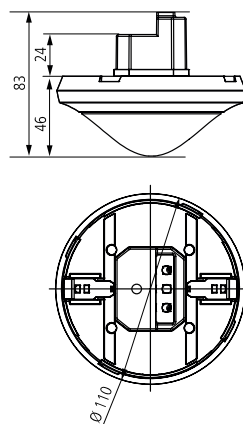

11. Accessori

Telaio a vista 110A WH
Cod. articolo.: 9070912
[Dettagli > www.theben.de](http://www.theben.de)



Telaio a vista 110A GR
Cod. articolo.: 9070913
[Dettagli > www.theben.de](http://www.theben.de)

DE (scatola a incasso) 73A
Cod. articolo.: 9070917
[Dettagli > www.theben.de](http://www.theben.de)



Clip di copertura per limitazione del range
Cod. articolo.: 9070921
[Dettagli > www.theben.de](http://www.theben.de)

SendoPro 868-A
Cod. articolo.: 9070675
[Dettagli > www.theben.de](http://www.theben.de)



theSenda P
Cod. articolo.: 9070910
[Dettagli > www.theben.de](http://www.theben.de)



12. Contatto

Theben HTS AG
Im Langhag 7b
8307 Effretikon
SVIZZERA
Tel. +41 52 355 17 00
Fax +41 52 355 17 01

Assistenza
Tel. +41 52 355 17 27
support@theben-hts.ch
www.theben-hts.ch

Tutti gli altri paesi eccetto la Svizzera

Theben AG
Hohenbergstraße 32
72401 Haigerloch
GERMANY
Tel.: +49 7474 692-0
Fax: +49 7474 692-150

Assistenza
Tel.: +49 7474 692-369
hotline@theben.de
www.theben.de