

Manuale KNX

Descrizione dell'applicazione

Rivelatore di presenza thePrema S360 KNX



Indice

1. Caratteristiche di funzionamento	4
1.1 Rivelatore di presenza thePrema S360 KNX	4
1.2 Caratteristiche	4
1.3 Informazioni relative al presente documento	4
1.4 Dati tecnici	5
1.4.1 Dati generali sul prodotto	5
1.4.2 Dimensioni	6
1.4.3 Range di rivelamento thePrema S360 KNX	7
2. Il programma di applicazione thePrema S360 KNX	8
2.1 Selezione nella banca dati prodotti	8
2.2 Pagine di parametro	8
2.3 Oggetti di comunicazione	9
2.3.1 Panoramica	9
2.3.2 Significato dei flag	10
2.3.3 Caratteristiche degli oggetti per il controllo dell'illuminazione	11
2.3.4 Caratteristiche degli altri oggetti	14
2.4 Parametri	17
2.4.1 Generale	17
2.4.2 Impostazioni	18
2.4.3 Misurazione della luminosità	19
2.4.4 Canale C1 luce	20
2.4.5 Impostazioni dettagli canale C1 commutazione luce	22
2.4.6 Impostazioni dettagli canale C1 luce regolazione luce costante	22
2.4.7 Impostazioni dettagli canale C1 luce regolazione luce costante senza influsso presenza	24
2.4.8 Funzione di blocco canale C1 luce	26
2.4.9 Canale C2 luce	27
2.4.10 Impostazioni dettagli canale C2 commutazione luce	27
2.4.11 Impostazioni dettagli canale C2 luce regolazione luce costante	27
2.4.12 Impostazioni dettagli canale C2 luce regolazione luce costante senza influsso presenza	28
2.4.13 Canale C4, C5 presenza	28
2.4.14 Oggetti canale C4, C5 presenza	29
2.4.15 Funzione di blocco canale C4, C5 presenza	30
2.4.16 Canale C6 sorveglianza locale	30
2.4.17 Telecomando	31
2.4.18 Scene	32
2.4.19 Funzioni scene	33
3. Comando manuale con tasti	33
3.1 Comando manuale con la funzione commutazione senza illuminazione regolabile	33
3.2 Comando manuale con la funzione commutazione con illuminazione regolabile	34
3.3 Comando manuale con la funzione regolazione luce costante	34
3.4 Comando manuale con la funzione regolazione luce costante senza influsso presenza	35
3.5 Comando manuale in caso di utilizzo di due uscite luce C1, C2	35
4. Collegamento in parallelo	36
4.1 Collegamento in parallelo master-slave	36
4.2 Collegamento in parallelo master-master	36
4.3 Carico di telegrammi in caso di collegamento in parallelo	36

5. Valore di luminosità predefinito/Regolazione luce costante	37
5.1 Impostazione del valore di luminosità predefinito	37
5.2 Configurazione degli attuatori di commutazione/regolazione e del gateway DALI per la regolazione luce costante	38
5.2.1 Configurazione consigliata	38
5.2.2 Attuatori con oggetto separato per il feedback di stato (valore)	38
5.2.3 Attuatori senza oggetto separato per il feedback di stato (valore)	38
6. Modalità test	39
6.1 Test presenza	39
6.2 Test luminosità	39
7. Telecomando utente theSenda S	40
7.1 Prestazioni del theSenda S	40
7.2 Combinazione del rivelatore di presenza e di theSenda S	40
7.3 Esempi di indirizzi di gruppo IR impostati	41
7.3.1 Un rivelatore di presenza, due canali luce	41
7.3.2 Due rivelatori di presenza, con un canale luce ognuno e veneziane	42
7.3.3 Due rivelatori di presenza, due canali luce	43
8. Eliminazione del guasto	44
9. Appendice	45
9.1 Esempi di applicazione tipici	45
9.1.1 Commutazione della luce in funzione di presenza e luminosità	45
9.1.2 Commutazione della luce in funzione di presenza e luminosità, override manuale aggiuntivo con tasto	46
9.1.3 Commutazione della luce in funzione di presenza e luminosità con due gruppi di illuminazione in un locale	47
9.1.4 Commutazione in funzione di presenza e luminosità con comando riscaldamento aggiuntivo	48
9.1.5 Regolazione luce costante	50
9.1.6 Regolazione luce costante, override manuale aggiuntivo con tasto	51
9.1.7 Regolazione luce costante con due gruppi di illuminazione	53
9.1.8 Collegamento in parallelo master - slave	55
9.1.9 Collegamento in parallelo master - master	56

1. Caratteristiche di funzionamento

1.1 Rivelatore di presenza thePrema S360 KNX

Il rivelatore di presenza commuta o regola massimo due gruppi di illuminazione a seconda della presenza di persone e della luminosità presente. Le uscite luce possono essere visualizzate o nascoste in modo dinamico dall'integratore. L'impostazione del valore di commutazione luminosità o del valore di luminosità predefinito avviene tramite parametri, oggetto, telecomando di gestione o telecomando di installazione.

L'illuminazione si accende in presenza di persone e con una luminosità insufficiente, mentre si spegne in caso di assenza o luminosità sufficiente. Con un tasto può essere commutata o regolata manualmente.

Con regolazione luce costante attivata la luminosità viene mantenuta costantemente sul valore di luminosità predefinito. La regolazione viene avviata automaticamente o manualmente mediante tastiera o telecomando. Operazioni manuali di commutazione, regolazione dell'intensità e impostazione scene interrompono la regolazione per la durata della presenza.

Fino a 2 canali aggiuntivi trasmettono le informazioni di presenza nel locale a ulteriori dispositivi come sistemi di comando di riscaldamento, ventilazione, climatizzazione o veneziane. Ogni canale dispone di un ritardo di inserimento e un tempo di coda.

Il rivelatore di presenza dispone inoltre di un modulo scene integrato e della possibilità di elaborare numeri scena per i gruppi di illuminazione. In combinazione con il telecomando, il rivelatore di presenza è in grado non solo di commutare e regolare i gruppi di illuminazione propri, ma anche altre utenze esterne come luce, veneziane, ecc.

1.2 Caratteristiche

- ◆ Rivelatore di presenza a infrarossi passivi per montaggio a soffitto
- ◆ Range di rivelamento quadrato 360° (fino a 64 m²) per una progettazione semplice e sicura
- ◆ Misurazione in luce mista per lampade fluorescenti (FL/PL/ESL), lampade alogene/lampadine e LED.
- ◆ Due canali luce C1, C2 con una misurazione luce comune
- ◆ Selezione tra commutazione in base alla luminosità o regolazione luce costante con funzionalità stand-by (luce di orientamento)
- ◆ Funzionamento a commutazione con illuminazione regolabile
- ◆ Funzionamento automatico o semiautomatico
- ◆ Valore di commutazione luminosità o valore predefinito con lux regolabili tramite parametri, oggetto o telecomando
- ◆ Teach-In del valore di commutazione luminosità o valore predefinito
- ◆ Tempo di coda luce regolabile mediante parametro, oggetto oppure telecomando
- ◆ Riduzione del tempo di coda in caso di presenza breve (presenza a breve tempo)
- ◆ Forzatura manuale mediante telegramma o telecomando
- ◆ 2 canali presenza C4, C5, parametrabili singolarmente
- ◆ Possibilità di impostare ritardo di inserimento e tempo di coda presenza
- ◆ Sorveglianza locale con rivelamento di movimento selettivo
- ◆ Collegamento in parallelo master-slave per la copertura completa di grandi aree
- ◆ Collegamento in parallelo master-master per più gruppi di illuminazione con misurazione luce separata, ma rivelamento di presenza comune
- ◆ Oggetti di blocco separati per canale luce e presenza
- ◆ Comando scene con due scene
- ◆ Funzionalità scene con numeri scena
- ◆ Rivelamento e invio della luminosità attuale
- ◆ Valore di regolazione in stand-by impostabile
- ◆ Impostazione del fattore di correzione del locale per la regolazione della misurazione della luminosità
- ◆ Sensibilità di rivelamento regolabile
- ◆ Agevole impostazione dell'opzione di risparmio energetico con la nuova funzione «ECO plus»
- ◆ Modalità di test per la verifica della funzione e del range di rivelamento
- ◆ Telecomando di gestione «SendoPro 868-A» (opzionale)
- ◆ Telecomando di installazione «theSenda P» (opzionale)
- ◆ Telecomando utente «theSenda S» (opzionale)

1.3 Informazioni relative al presente documento



Grafia

- < > Nome parametro
- Attivo.. I due punti che seguono il testo di una selezione di parametri indicano che verrà aperta un'ulteriore pagina di parametro.

Termini

Modo di funzionamento	Master Slave
Modalità di funzionamento	Automatico Semiautomatico
Funzione canale	Commutazione Regolazione luce costante Regolazione luce costante senza influsso presenza

1.4 Dati tecnici

Rivelatore di presenza		thePrema S360 KNX
Numero misurazioni luce (luce mista)		1
Altezza di montaggio consigliata		2,0 - 3,0 m (altezza minima > 1,7 m)
Area di rivelamento		Altezza di montaggio 3,0 m: 25 m ² (5 x 5 m) a sedere Altezza di montaggio 3,5 m: 64 m ² (8 x 8 m) in movimento
Angolo di rivelamento	orizzontale verticale	360° 120°
Tensione d'esercizio		Tensione bus KNX, max. 30 V
Consumo proprio		ca. 9 mA / 13 mA con LED on
Tipo di montaggio		Montaggio a soffitto; montaggio a incasso o a soffitto
Campo di impostazione valore di commutazione luminosità / valore predefinito		5 – 3000 lux
Tempo di coda luce		30 s – 60 min
Tempo di coda presenza		10 s – 120 min
Ritardo di inserimento presenza		10 s – 30 min / disattivato
Valore reg. stand-by		1 – 25% della potenza delle lampade
Tempo di stand-by		30 s – 60 min / disattivato / permanentemente attivo
Comunicazione telecomando	Ricezione dati	IR
Impostazione dei parametri		Tutte le impostazioni sono parametrizzabili a distanza con ETS. Descrizione nel presente documento
Tipo di collegamento		Morsetti ad innesto, tipo WAGO 243
Misura scatola a incasso		Misura 1, Ø 55 mm (NIS, PMI)
Tipo di protezione		IP 20 (montato IP 40)
Temperatura ambiente		0 °C – 50 °C
Dichiarazione di conformità CE		Questo apparecchio è conforme alle disposizioni della direttiva sulla compatibilità elettromagnetica 2004/108/CE
Conformità RCM		Questo apparecchio è conforme alle direttive ACMA

1.4.1 Dati generali sul prodotto

Tipo di montaggio	Canale	Colore	Tipo	Codice articolo
Montaggio a soffitto	2 Luce 2 HVAC	Bianco	thePrema S360 KNX UP WH	2079500
Montaggio a soffitto	2 Luce 2 HVAC	Grigio	thePrema S360 KNX UP GR	2079501
Montaggio a soffitto	2 Luce 2 HVAC	Colore speciale in base all'indicazione del cliente	thePrema S360 KNX UP SF	2079503

Accessori	Codice articolo
Telaio a vista 110A	9070912
Scatola a incasso 73A	9070917
Telecomando di gestione SendoPro 868-A	9070675
Telecomando di installazione theSenda P	9070910
Telecomando utente theSenda S	9070911

1.4.2 Dimensioni

Da incasso

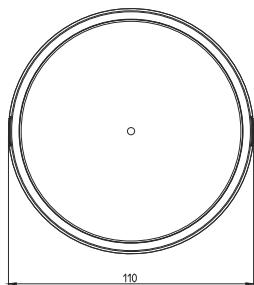
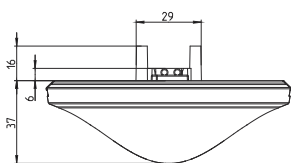

thePrema S360 KNX UP

A vista

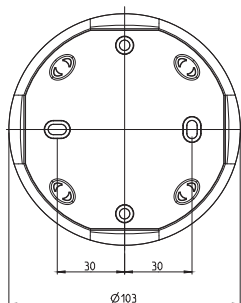
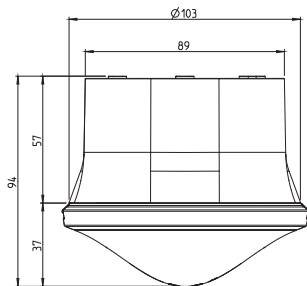

thePrema S360 KNX UP
con telaio a vista 110A

Montaggio a soffitto

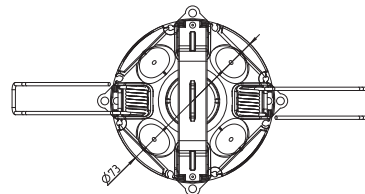
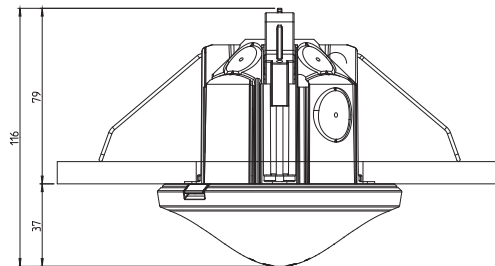

thePrema S360 KNX UP
con scatola a incasso 73A

1.4.3 Range di rivelamento thePrema S360 KNX

Il range di rivelamento quadrato del rivelatore di presenza thePrema copre un range vasto e permette una buona copertura dell'ambiente con molte applicazioni. Tenere presente che le persone sedute e in movimento vengono rilevate in maniera diversa. L'altezza di montaggio consigliata è tra 2 m e 3 m. All'aumentare dell'altezza di montaggio, si riduce la sensibilità del rivelatore di presenza. A partire da un'altezza di montaggio di 3 m sono necessari spostamenti di persone e i margini dei range di rivelamento di diversi rivelatori dovrebbero sovrapporsi. La distanza di rivelamento diminuisce con l'aumento della temperatura.

La sensibilità può essere regolata in 5 livelli tramite i parametri o con il telecomando.

Persone sedute:

Le indicazioni si riferiscono ai più piccoli spostamenti ad altezza tavolo (circa 0,8 m).

Persone in movimento:

Con un'altezza di montaggio > 3 m aumentano le dimensioni e la distanza tra le zone attive e passive. Per un rivelamento preciso sono necessari movimenti più forti.

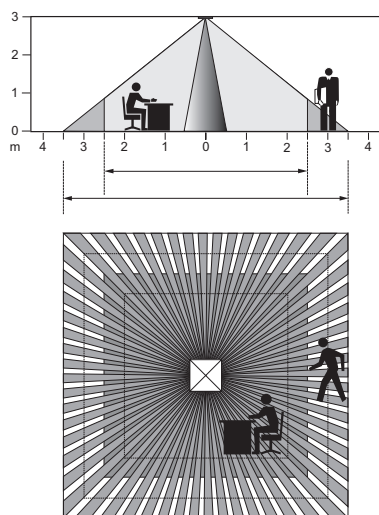

Altezza di montaggio	persone sedute		persone in movimento	
2,0 m	9 m ²	3,0 m x 3,0 m	20 m ²	4,5 m x 4,5 m ± 0,5 m
2,5 m	16 m ²	4,0 m x 4,0 m	36 m ²	6,0 m x 6,0 m ± 0,5 m
3,0 m	25 m ²	5,0 m x 5,0 m	49 m ²	7,0 m x 7,0 m ± 1,0 m
3,5 m	-	-	64 m ²	8,0 m x 8,0 m ± 1,0 m

2. Il programma di applicazione thePrema S360 KNX

2.1 Selezione nella banca dati prodotti

	thePrema S360 KNX
Produttore	Theben HTS AG
Famiglia di prodotti	Sensori fisici
Tipo di prodotto	Rivelatore di presenza
Nome del programma	thePrema S360 KNX

Le banche dati KNX sono disponibili alla pagina Internet: <http://www.theben-hts.ch> o <http://www.theben.de>

2.2 Pagine di parametro

Nome	Descrizione
Generale	Impostazioni generali, ad es. modo di funzionamento, ecc.
Impostazioni	Sensibilità, ecc.
Misurazione della luminosità	Fonte, misurazione della luminosità, fattore di correzione del locale, impostazioni per l'invio del valore di luminosità attuale sul bus
Canale C1 - luce	Impostazioni per il controllo dell'illuminazione del canale C1 luce
Impostazioni dettagli	Impostazioni canale C1 luce commutazione
Impostazioni dettagli	Impostazioni canale C1 luce regolazione luce costante
Impostazioni dettagli	Impostazioni canale C1 luce regolazione luce costante senza influsso presenza
Funzione di blocco luce	Impostazioni per il blocco del canale C1 / C2 luce
Canale C2 - luce	Impostazioni per il controllo dell'illuminazione del canale C2 luce
Impostazioni dettagli	Impostazioni canale C2 luce commutazione
Impostazioni dettagli	Impostazioni canale C2 luce regolazione luce costante
Impostazioni dettagli	Impostazioni canale C2 luce regolazione luce costante senza influsso presenza
Canale C4 - presenza	Canale C4 per il comando in funzione della presenza di altri dispositivi come ad es. riscaldamento, climatizzazione
Oggetti	Impostazione dei telegrammi
Funzione di blocco presenza	Impostazioni per il blocco del canale C4 presenza
Canale C5 - presenza	Canale C5 per il comando in funzione della presenza di altri dispositivi come ad es. riscaldamento, climatizzazione
Oggetti	Impostazione dei telegrammi
Funzione di blocco presenza	Impostazioni per il blocco del canale C5 presenza
Canale C6 - sorveglianza locale	Impostazioni per il canale C6 sorveglianza locale
Telecomando	Impostazioni per l'assegnazione di comandi del telecomando utente
Scene	Definizione delle scene in relazione al telecomando utente
Funzioni scene	Definizione delle funzioni scene

2.3 Oggetti di comunicazione

2.3.1 Panoramica

Il rivelatore di presenza thePrema S360 KNX dispone di oltre 41 oggetti di comunicazione. Con esercizio di commutazione la definizione di valore predefinito passa a valore di commutazione.

Oggetto Numero	Nome dell'oggetto	Funzionamento	Lunghezza	Tipo di dati (ID)	Flags				
					C	R	W	T	U
0	Canale C1 luce	Commutazione	1 bit	1.001	✓		✓	✓	
1	Canale C1 luce	Più chiaro/più scuro	4 bit	3.007	✓		✓	✓	
2	Canale C1 luce	Inviare valore	1 byte	5.001	✓		✓	✓	
3	Canale C1 luce	Feedback valore	1 byte	5.001	✓		✓	✓	✓
4	Canale C1 valore di luminosità predefinito	Ricevere valore	2 byte	9.004	✓		✓	✓	
5	Canale C1 valore di lum. predefinito (Teach-in)	\$01=Richiamo/ \$81=Memoriz.	1 byte	18.001	✓		✓		
6	Canale C1 valore di lum. predefinito alternativo	Ricevere valore	2 byte	9.004	✓		✓	✓	
7	Valore di misurazione luxmetro	Ricevere valore	2 byte	9.004	✓		✓		
8	Fattore di correzione del locale	Richiamo valore	2 byte	9.*	✓	✓		✓	
9	Valore di luminosità	Inviare valore lux	2 byte	9.004	✓	✓		✓	
10	Valore luminosità esterna	Ricevere valore lux	2 byte	9.004	✓		✓		
11	Canale C2 luce	Commutazione	1 bit	1.001	✓		✓	✓	
12	Canale C2 luce	Più chiaro/più scuro	4 bit	3.007	✓		✓	✓	
13	Canale C2 luce	Inviare valore	1 byte	5.001	✓		✓	✓	
14	Canale C2 luce	Feedback valore	1 byte	5.001	✓		✓	✓	✓
22	Canale C1, C2 luce	Selez. valore di lum. pred.	1 bit	1.003	✓		✓		
24	Canale C1, C2 luce	Selezione regolazione luce costante	1 bit	1.003	✓		✓		
24	Canale C1, C2 luce regolazione luce costante	Attivare/disattivare	1 bit	1.003	✓		✓		
25	Canale C1, C2 luce	Funzione stand-by	1 bit	1.003	✓		✓		
27	Canale C1, C2 tempo di coda luce	Ricevere valore	2 byte	7.005	✓		✓	✓	
28	Canale C1, C2 luce	Blocco/sblocco	1 bit	1.003	✓		✓		
29	Comando centralizzato	Ricezione	1 bit	1.001	✓		✓		
30	Scena esterna	Ricezione	1 byte	18.001	✓		✓		
31	Canale C4.1 presenza	Commutazione	1 bit	1.001	✓	✓		✓	
31	Canale C4.1 presenza	Inviare valore	1 byte	5.010	✓	✓		✓	
31	Canale C4.1 presenza	Inviare valore percentuale	1 byte	5.001	✓	✓		✓	
31	Canale C4.1 presenza	Modo di funzionamento HVAC	1 byte	20.102	✓	✓		✓	
31	Canale C4.1 presenza	Inviare scena	1 byte	17.001	✓	✓		✓	
32	Canale C4.2 presenza	Commutazione	1 bit	1.001	✓	✓		✓	
32	Canale C4.2 presenza	Inviare valore	1 byte	5.010	✓	✓		✓	
32	Canale C4.2 presenza	Inviare valore percentuale	1 byte	5.001	✓	✓		✓	
32	Canale C4.2 presenza	Modo di funzionamento HVAC	1 byte	20.102	✓	✓		✓	
32	Canale C4.2 presenza	Inviare scena	1 byte	17.001	✓	✓		✓	
33	Canale C4 presenza	Blocco/sblocco	1 bit	1.003	✓		✓		
34	Canale C5.1 presenza	Commutazione	1 bit	1.001	✓	✓		✓	
34	Canale C5.1 presenza	Inviare valore	1 byte	5.010	✓	✓		✓	
34	Canale C5.1 presenza	Inviare valore percentuale	1 byte	5.001	✓	✓		✓	
34	Canale C5.1 presenza	Modo di funzionamento HVAC	1 byte	20.102	✓	✓		✓	
34	Canale C5.1 presenza	Inviare scena	1 byte	17.001	✓	✓		✓	
35	Canale C5.2 presenza	Commutazione	1 bit	1.001	✓	✓		✓	

Oggetto Numero	Nome dell'oggetto	Funzionamento	Lunghezza	Tipo di dati (ID)	Flags				
					C	R	W	T	U
35	Canale C5.2 presenza	Inviare valore	1 byte	5.010	✓	✓		✓	
35	Canale C5.2 presenza	Inviare valore percentuale	1 byte	5.001	✓	✓		✓	
35	Canale C5.2 presenza	Modo di funzionamento HVAC	1 byte	20.102	✓	✓		✓	
35	Canale C5.2 presenza	Inviare scena	1 byte	17.001	✓	✓		✓	
36	Canale C5 presenza	Blocco/sblocco	1 bit	1.003	✓		✓		
37	Canale C6 sorveglianza locale	Messaggio	1 bit	1.005	✓			✓	
38	Canale C6 sorveglianza locale	Conferma	1 bit	1.016	✓		✓		
39	Canale C6 sorveglianza locale	Sabotaggio ciclico	1 bit	1.005	✓			✓	
40	Canale C6 sorveglianza locale	Conferma	1 bit	1.003	✓		✓		
41	Collegamento in parallelo	Trigger ingresso/uscita	1 bit	1.017	✓		✓	✓	
42	Ingresso scena	Scena 1/2	1 bit	1.022	✓		✓		
42	Uscita scena	Numero di scena	1 byte	18.001	✓			✓	
43	IR commutazione/regolazione esterno 1	Commutazione	1 bit	1.001	✓			✓	
44	IR commutazione/regolazione esterno 1	Più chiaro/più scuro	4 bit	3.007	✓			✓	
45	IR commutazione/regolazione esterno 2	Commutazione	1 bit	1.001	✓			✓	
46	IR commutazione/regolazione esterno 2	Più chiaro/più scuro	4 bit	3.007	✓			✓	
47	IR veneziana esterno 1	Veneziana su/giù	1 bit	1.008	✓			✓	
48	IR veneziana esterno 1	Apertura/chiusura lamelle	1 bit	1.009	✓			✓	
49	IR veneziana esterno 2	Veneziana su/giù	1 bit	1.008	✓			✓	
50	IR veneziana esterno 2	Apertura/chiusura lamelle	1 bit	1.009	✓			✓	
51	Modalità test presenza	On/Off	1 bit	1.001	✓		✓		
52	Modalità test luminosità	On/Off	1 bit	1.001	✓		✓		
53	Versione software	Inviare	2 byte	217.001	✓	✓		✓	

2.3.2 Significato dei flag

Flag	Nome del flag	Descrizione
C	Comunicazione	L'oggetto è abilitato alla comunicazione
R	Leggere	Il valore dell'oggetto può essere letto (ETS/display, ecc.)
W	Scrittura	L'oggetto è in grado di ricevere
T	Trasmissione	L'oggetto è in grado di trasmettere
U	Aggiornare	L'oggetto può sovrascrivere

2.3.3 Caratteristiche degli oggetti per il controllo dell'illuminazione

Con esercizio di commutazione la definizione di valore predefinito passa a valore di commutazione.

Oggetto	Nome dell'oggetto	Funzionamento	Descrizione
Oggetto 0	Canale C1 luce	Commutazione	Nella funzione "Commutazione" l'uscita di commutazione luce C1 al riconoscimento di un movimento e in caso di luminosità insufficiente invia un telegramma ON e al termine del tempo di coda o in caso di luminosità sufficiente un telegramma OFF: 0 = assenza di persone o luminosità sufficiente (OFF) 1 = presenza di persone e luminosità insufficiente (ON)
Oggetto 0 Oggetto 1 Oggetto 2 Oggetto 3	Canale C1 luce Canale C1 luce Canale C1 luce Canale C1 luce	Commutazione Più chiaro/più scuro Inviare valore Feedback valore	Gli oggetti 1 - 3 sono disponibili se con la funzione "Regolazione luce costante" o con "Esercizio di commutazione" è stato selezionato "Sì" in <lluminazione regolabile nell'esercizio di commutazione>. Nella funzione "Regolazione luce costante" vengono utilizzati gli oggetti 0 - 3 per la regolazione luce costante. Per il corretto funzionamento della regolazione luce costante tutti e quattro gli oggetti devono essere collegati. In base alla parametrizzazione il comportamento varia. La regolazione della luce costante può essere avviata con un telegramma di valore o telegramma ON. Per ulteriori dettagli vedere pagina 22 capitolo 2.4.6. Nella funzione "regolazione luce costante" o "regolazione luce costante senza presenza" la regolazione luce costante è utilizzabile anche senza presenza. L'utilizzo indipendente dalla presenza è attivabile e disattivabile attraverso l'oggetto 24. Il rivelatore di presenza non dispone di ingressi tasti specifici, ma reagisce ai comandi mediante tasto inviati agli oggetti da 0 a 2. Il comportamento del comando manuale è selezionabile tra "school" e "office". Osservare le istruzioni relative all'utilizzo dei tasti a pagina 33 capitolo 3.
Oggetto 4	Canale C1 valore di luminosità predefinito	Ricevere valore	Oggetto disponibile se in <Impostare valore di luminosità predefinito con bus> è stato selezionato "sì". In questo modo è possibile modificare il valore di luminosità predefinito durante l'esercizio. Se il valore di luminosità predefinito ricevuto non rientra nel campo di valori (5..3000 lux) o non è adatto al fattore di correzione del locale attualmente impostato (vedere limite di impostazione), esso viene impostato automaticamente sul rispettivo valore limite. L'oggetto 4 restituisce l'impostazione salvata per il valore di luminosità predefinito. In caso di modifica del valore di luminosità predefinito con il telecomando viene inviato il nuovo valore. Il valore "0" significa, nell'esercizio di commutazione, "Misurazione OFF".
Oggetto 5	Canale C1 valore di lum. predefinito (Teach-in)	\$01=richiamo, \$81=memoriz.	Oggetto disponibile se in <Impostare valore di luminosità predefinito con bus> è stato selezionato "sì". Con un telegramma valore \$81 (129) il rivelatore di presenza applica il valore di luminosità attualmente misurato [lux] come nuovo valore di luminosità predefinito o valore di luminosità predefinito alternativo (a seconda di quale sia attivo al momento). Ad es. quando si commuta sul valore di luminosità predefinito alternativo, mediante il telegramma valore \$81 (129), il valore di luminosità attualmente misurato [lux] viene rilevato nel valore di luminosità predefinito alternativo. L'oggetto 4 invia l'impostazione salvata per il valore di luminosità predefinito attivo al momento oppure l'oggetto 6 invia il valore di luminosità predefinito alternativo (a seconda di quale sia attivo al momento). Con un telegramma valore \$01 (1) l'oggetto 4 invia il valore di luminosità predefinito corrente oppure l'oggetto 6, se è attivo il valore di luminosità predefinito alternativo. Viene applicato il valore di luminosità predefinito attivo al momento.

Oggetto	Nome dell'oggetto	Funzionamento	Descrizione
Oggetto 6	Canale C1 valore di lum. predefinito alternativo	Ricevere valore	<p>Oggetto disponibile se in <Impostare valore di luminosità predefinito alternativo con bus> è stato selezionato "sì".</p> <p>In questo modo è possibile reimpostare il valore di luminosità predefinito alternativo durante il funzionamento.</p> <p>Se il valore di luminosità predefinito ricevuto non rientra nel campo di valori (5..3000 lux) o non è adatto al fattore di correzione del locale attualmente impostato (vedere limite di impostazione), esso viene spostato automaticamente al rispettivo valore limite.</p> <p>L'oggetto 6 restituisce l'impostazione salvata per il valore di luminosità predefinito alternativo.</p> <p>In caso di modifica del valore di luminosità predefinito alternativo con il telecomando di gestione "SendoPro 868-A" viene inviato il nuovo valore.</p> <p>Il valore "0" significa, nell'esercizio di commutazione, "Misurazione OFF".</p>
Oggetto 7	Valore di misurazione luxmetro	Ricevere valore	<p>Oggetto disponibile se in <Impostare valore di misurazione della luminosità con bus> è stato selezionato "sì".</p> <p>Per il calcolo del fattore di correzione del locale è necessario il valore luxmetro misurato. Il luxmetro viene collocato sulla superficie di lavoro sotto il sensore e il valore Lux misurato viene inviato tramite oggetto 7 o telecomando di gestione "SendoPro 868-A".</p> <p>Il fattore di correzione del locale viene calcolato automaticamente dopo l'immissione. L'oggetto 8 invia il valore salvato (in scala con fattore 100).</p>
Oggetto 8	Fattore di correzione del locale	Richiamo valore	<p>Oggetto disponibile se in <Impostare valore di misurazione della luminosità con bus> è stato selezionato "sì".</p> <p>Il fattore di correzione del locale viene calcolato automaticamente dopo l'immissione del valore luxmetro o immesso tramite ETS. I valori ammessi sono compresi tra 0,05 e 2,0. I valori calcolati o immessi che non sono compresi nel campo consentito vengono impostati automaticamente sul relativo valore limite.</p> <p>Per il controllo, il fattore di correzione del locale può essere consultato tramite l'oggetto 8 (in scala con fattore 100).</p>
Oggetto 9	Valore di luminosità	Inviare valore lux	<p>Oggetto disponibile se in <Inviare valore luminosità su bus> è stato selezionato "sì".</p> <p>Il rivelatore di presenza invia tramite l'oggetto 9 il valore di luminosità attualmente misurato come telegramma a 2 byte. La frequenza dei telegrammi dipende dal tempo di ciclo e dalla modifica di luminosità minima.</p> <p>I telegrammi da 2 byte sull'oggetto 9 servono per visualizzare un valore di luminosità. Per una regolazione si consiglia l'utilizzo della regolazione luce costante interna del rivelatore di presenza.</p> <p>Il valore di luminosità viene adattato alle condizioni del locale con il fattore di correzione del locale. Vedere pagina 19 capitolo 2.4.3</p>
Oggetto 10	Valore luminosità esterna	Ricevere valore lux	<p>Oggetto disponibile se in <Fonte misurazione della luminosità> è stato selezionato "esterno".</p> <p>In alternativa per la misurazione luce può essere utilizzato un valore di luminosità esterna tramite l'oggetto 10.</p>
Oggetto 11	Canale C2 luce	Commutazione	<p>In caso di utilizzo di due uscite di commutazione, l'oggetto 11 serve per la commutazione in base alla luminosità del canale C2 luce.</p> <p>Funzione vedere oggetto 0: canale C1 luce: commutazione.</p>
Oggetto 11 Oggetto 12 Oggetto 13 Oggetto 14	Canale C2 luce Canale C2 luce Canale C2 luce Canale C2 luce	Commutazione Più chiaro/più scuro Inviare valore Feedback valore	<p>Gli oggetti 12 - 14 sono disponibili se con la funzione "Regolazione luce costante" o con "Esercizio di commutazione" è stato selezionato "Sì" in <Illuminazione regolabile nell'esercizio di commutazione>.</p> <p>In caso di utilizzo di due canali gli oggetti 11 - 14 vengono utilizzati per il comando o la regolazione luce costante del canale C2 luce.</p> <p>Per il funzionamento vedere gli oggetti 0 - 3: canale C1 luce.</p>

Oggetto	Nome dell'oggetto	Funzionamento	Descrizione
Oggetto 22	Canale C1 luce Canale C1/C2 luce	Selez. valore di lum. pred.	<p>Oggetto disponibile se in <Selezione valore di luminosità predefinito> è stato selezionato "Attivo".</p> <p>A seconda della parametrizzazione è possibile commutare tra due valori di luminosità predefiniti per la commutazione in funzione della luce diurna o la regolazione luce costante.</p> <ul style="list-style-type: none"> - Un telegramma ON sull'oggetto bus 22 fa passare al valore di luminosità predefinito alternativo. - Un telegramma OFF fa tornare all'originario valore di luminosità predefinito di base come valore predefinito. Questo vale sia per la commutazione che per la regolazione della luce costante.
Oggetto 24	Canale C1 luce Canale C1/C2 luce Canale C1 luce regolazione luce costante Canale C1/C2 luce regolazione luce costante	Selezione regolazione luce costante Attivare/Disattivare	<p>Oggetto disponibile se in < Funzione canale C1 – luce > è stata selezionata "Regolazione luce costante".</p> <p>Comportamento con "Regolazione luce costante".</p> <ul style="list-style-type: none"> - Il telegramma ON sull'oggetto 24 inizia la regolazione senza influsso di presenza. Il <Modo di funzionamento> del canale luce viene commutato automaticamente su "Automatico". - Il telegramma OFF sull'oggetto 24 disattiva la regolazione senza influsso di presenza e la regolazione di luce costante dipendente dalla presenza prosegue. Il <Modo di funzionamento> impostato viene ripristinato. <p>Oggetto disponibile se in < Funzione canale C1 – luce > è stata selezionata "Regolazione luce costante senza influsso presenza".</p> <p>Comportamento con "Regolazione luce costante senza influsso presenza".</p> <ul style="list-style-type: none"> - Il telegramma ON sull'oggetto 24 inizia la regolazione. - Il telegramma OFF sull'oggetto 24 disattiva la regolazione e interrompe l'illuminazione. <p>I 2 canali luce C1/C2 sono commutabili e regolabili separatamente.</p> <p>Avviso: l'oggetto 24 nella "regolazione di luce costante" (!) non ha alcuna funzione con rivelatori di presenza con una versione software 00 00. La versione software può essere richiesta tramite l'oggetto 53. Vedere pagina 14 capitolo 2.3.4.</p>
Oggetto 25	Canale C1 luce Canale C1/C2 luce	Funzione stand-by	<p>La funzione stand-by è disponibile se in < Tempo di stand-by luce > è stato selezionato "attivo".</p> <p>La funzione stand-by può essere disattivata o riattivata attraverso l'oggetto 25. Normalmente la funzione stand-by è attiva.</p>
Oggetto 27	Canale C1 tempo di coda luce Canale C1/C2 tempo di coda luce	Valore ricevuto	<p>Oggetto disponibile se in <Impostare il tempo di coda luce con bus> è stato selezionato "sì".</p> <p>Attraverso l'oggetto 27 può essere impostato il tempo di coda dei canali luce C1, C2 insieme in un range da 30 s a 60 min. Il valore deve essere inviato in secondi.</p> <p>Nel range da 2 a 30 minuti il tempo di coda luce viene adattato in modo autoregolante.</p>
Oggetto 28	Canale C1 luce Canale C1/C2 luce	Blocco/sblocco	<p>Oggetto disponibile se in <Attivazione funzione di blocco> è stato selezionato "sì".</p> <p>I canali luce vengono bloccati insieme con un telegramma ON o OFF. All'inizio del blocco le uscite luce inviano a scelta uno dei seguenti ultimi telegrammi: ON, OFF, nessun telegramma, valore X%. Durante il blocco i canali non inviano nessun telegramma, né sulla base della presenza/assenza né della luminosità.</p> <p>I canali luce vengono sbloccati mediante un telegramma ON o OFF, complementare al telegramma di blocco. Con lo sblocco il rivelatore invia sempre lo stato attuale e continua così la commutazione in base alla luminosità o la regolazione luce costante.</p>

Oggetto	Nome dell'oggetto	Funzionamento	Descrizione
Oggetto 29	Comando centralizzato	Ricezione	<p>Un telegramma ON attiva i canali C1, C2 luce. Il comportamento del rivelatore di presenza è identico all'attivazione da parte dell'utente con un tasto. Il comportamento dipende dal tipo di comando selezionato. Vedere capitolo 3 pagina 33</p> <p>Un telegramma OFF disattiva i canali C1, C2 luce in base alle seguenti condizioni quadro:</p> <ul style="list-style-type: none"> - nessun movimento negli ultimi 5 secondi: la luce si spegne subito. I tempi di coda correnti per i canali C1, C2 luce e tempo stand-by vengono impostati su 0. Il rivelatore di presenza passa quindi al funzionamento normale. - Se <Durata stand-by luce> è impostato su "on", i canali C1, C2 non vengono spenti, ma entrano nella modalità stand-by impostata. - Movimento con la ricezione del telegramma OFF: la luce rimane accesa. <p>Automatico:</p> <ul style="list-style-type: none"> - Se in seguito a ciò viene nuovamente riconosciuto un movimento, la luce si riaccende qualora la luminosità non sia sufficiente. <p>Il rivelatore di presenza è bloccato</p> <ul style="list-style-type: none"> - Il comando centralizzato non viene eseguito.
Oggetto 30	Scena esterna	Ricezione	<p>Oggetto disponibile se in < Funzione canale C1 - luce > non è stato selezionato "non attivo".</p> <p>I numeri scena che vengono inviati direttamente all'attuatore possono essere trasmessi al rivelatore di presenza per bloccare/sbloccare i canali luce del rivelatore di presenza, attivare/disattivare la regolazione o utilizzare la scena interna 1/2.</p> <p>Vedere pagina 33 capitolo 2.4.19</p>

2.3.4 Caratteristiche degli altri oggetti

Oggetto	Nome dell'oggetto	Funzionamento	Descrizione
Oggetto 31 Oggetto 32 Oggetto 34 Oggetto 35	Canale C4.1 presenza Canale C4.2 presenza Canale C5.1 presenza Canale C5.2 presenza	Commutazione Inviare valore Inviare valore percentuale Modo di funzionamento HVAC Inviare scena	<p>Oggetto disponibile se in <Canale C4.X presenza> è stato selezionato "attivo" o nel <Canale C5.X presenza> è stato selezionato "attivo..".</p> <p>Il canale C4, C5 presenza in caso di presenza di persone (indipendentemente dalla luminosità e dopo un eventuale ritardo di inserimento parametrizzato) invia un telegramma parametrizzato oppure nessun telegramma. Al termine del tempo di coda viene inviato il telegramma parametrizzato oppure nessun telegramma. Il tipo di telegramma può essere selezionato liberamente.</p>
Oggetto 33 Oggetto 36	Canale C4 presenza Canale C5 presenza	Blocco/sblocco	<p>Oggetto disponibile se in <Attivazione funzione di blocco> è stato selezionato "si".</p> <p>Il canale presenza viene bloccato con un telegramma ON o OFF. Il comportamento a inizio blocco può essere definito come segue:</p> <ul style="list-style-type: none"> - senza reazione - come con presenza riconosciuta - come alla fine del tempo di coda <p>Il canale presenza viene sbloccato mediante un telegramma ON o OFF, complementare al telegramma di blocco. Dopo l'avvenuto sblocco viene inviato lo stato attuale.</p>

Oggetto	Nome dell'oggetto	Funzionamento	Descrizione
Oggetto 41	Collegamento in parallelo	Trigger ingresso/uscita	<p>Oggetto disponibile se in <Modalità master> è stato selezionato "Collegamento in parallelo" o in <Modo di funzionamento> è stato selezionato "slave".</p> <p>Il trigger ingresso/uscita è necessario per il collegamento in parallelo di più rivelatori di presenza. Sono possibili due tipi di collegamenti:</p> <p>collegamento in parallelo master-slave, un master riceve l'informazione di movimento da più slave nel locale e commuta o regola l'illuminazione in base alle necessità, a seconda della luminosità misurata dal master. Il vantaggio è una commutazione uniforme con un valore di luminosità definito. Utilizzo previsto ad esempio in corridoio, il master viene montato nel punto più buio.</p> <p>Collegamento in parallelo master-master, più master si scambiano l'informazione di movimento tra di loro. Il vantaggio è una zona con rivelamento della presenza uniforme, ma più misurazioni luce, ad esempio 3 gruppi di illuminazione in un locale, con la possibilità di diminuire la luminosità del gruppo vicino alla finestra in modo molto più intenso rispetto ai gruppi di illuminazione nelle zone interne del locale.</p> <p>Al riconoscimento di movimenti ogni rivelatore invia al massimo due telegrammi ON al minuto. L'intervallo (tempo di ciclo) tra due telegrammi può essere impostato fino a 4 min. Accertarsi che l'intervallo tra due telegrammi trigger risulti sempre minore rispetto al tempo di coda.</p> <p>Osservare le istruzioni relative al collegamento in parallelo a pagina 36 capitolo 4.</p>
Oggetto 42	Ingresso/uscita scena	Scena 1/2 Numero di scena	<p>A seconda della parametrizzazione selezionata, mediante l'oggetto 42 è possibile richiamare scene interne o controllare direttamente le stesse.</p> <p>Scene interne: l'oggetto 42 corrisponde a "Ingresso scena" se in <Comando scene> è stato selezionato "Scene interne".</p> <p>Un telegramma OFF sull'oggetto ingresso scena richiama la scena 1, un telegramma ON richiama la scena 2.</p> <p>L'oggetto 42 corrisponde a "Uscita scena" se in <Comando scene> è stato selezionato "Inviare numero di scena su bus".</p> <p>Se si premono i tasti scena  del telecomando utente theSenda S l'oggetto uscita scena invia il numero di scena impostato.</p>
Oggetto 43 Oggetto 44	IR commutazione/ regolazione esterno 1 IR commutazione/ regolazione esterno 1	Commutazione Più chiaro/più scuro	<p>Il parametro <La serie di tasti superiore theSenda S gestisce> possiede un indirizzo di gruppo IR I assegnato. Se per la parametrizzazione al parametro <La serie di tasti superiore theSenda S gestisce> viene impostato "Commutazione/Regolazione esterno 1" e viene ricevuto un comando con l'indirizzo di gruppo IR I, gli oggetti 43 e 44 assumono la seguente funzione:</p> <p>Premendo brevemente sui tasti  viene inviato, mediante l'oggetto 43 commutazione un telegramma ON (1) o telegramma OFF (0). Premendo a lungo sul tasto  del telecomando viene inviato mediante l'oggetto 44 "Più chiaro", mentre al rilascio "Stop". Premendo a lungo sul tasto  del telecomando viene inviato mediante l'oggetto 44 "Più scuro", mentre al rilascio "Stop".</p>
Oggetto 45 Oggetto 46	IR commutazione/ regolazione esterno 2 IR commutazione/ regolazione esterno 2	Commutazione più chiaro/più scuro	<p>Il parametro <La serie di tasti inferiore theSenda S gestisce> possiede un indirizzo di gruppo IR II assegnato. Se per la parametrizzazione al parametro <La serie di tasti inferiore theSenda S gestisce> viene impostato "Commutazione/Regolazione esterno 2" e viene ricevuto un comando con l'indirizzo di gruppo IR II, gli oggetti 45 e 46 assumono la stessa funzione degli oggetti 43 e 44.</p>
Oggetto 47 Oggetto 48	IR veneziana esterno 1 IR veneziana esterno 1	Veneziana su/giù Apertura/chiusura lamelle	<p>Il parametro <La serie di tasti superiore theSenda S gestisce> possiede un indirizzo di gruppo IR I assegnato. Se per la parametrizzazione al parametro <La serie di tasti superiore theSenda S gestisce> viene impostato "Veneziana esterno 1" e viene ricevuto un comando con l'indirizzo di gruppo IR I, gli oggetti 47 e 48 assumono la seguente funzione:</p> <p>Premendo brevemente sui tasti  viene inviato, mediante l'oggetto "Apertura/chiusura lamelle", un telegramma 0 o 1. Premendo a lungo sui tasti  viene inviato, mediante l'oggetto "Veneziana SU/GIÙ", un telegramma 0 o 1.</p>

Oggetto	Nome dell'oggetto	Funzionamento	Descrizione																								
Oggetto 49 Oggetto 50	IR veneziana esterno 2 IR veneziana esterno 2	Veneziana su/giù Apertura/chiusura lamelle	Il parametro <La serie di tasti inferiore theSenda S gestisce> possiede un indirizzo di gruppo IR II assegnato. Se per la parametrizzazione al parametro <La serie di tasti inferiore theSenda S gestisce> viene impostato "Veneziana esterno 2" e viene ricevuto un comando con l'indirizzo di gruppo IR II, gli oggetti 49 e 50 assumono la stessa funzione degli oggetti 47 e 48.																								
Oggetto 51	Modalità test presenza	On/Off	Un telegramma ON attiva la modalità test presenza per la durata del tempo impostato. Descrizione della modalità test presenza a pagina 39 capitolo 6.1 Un telegramma OFF termina anticipatamente la modalità test presenza e il rivelatore viene riavviato.																								
Oggetto 52	Modalità test luminosità	On/Off	Un telegramma ON attiva la modalità test luminosità per la durata del tempo impostato. Descrizione della modalità test luminosità a pagina 39 capitolo 6.2 Un telegramma OFF termina anticipatamente la modalità test luce e il rivelatore viene riavviato.																								
Oggetto 53	Versione software	Inviare	Questo oggetto permette di richiedere la versione software del rivelatore di presenza. Il formato della versione software richiesta corrisponde al tipo di dati 217.001. <table border="1" data-bbox="655 801 1115 1202"> <thead> <tr> <th>Info (DPT 217.001)</th> <th>Software Version</th> </tr> </thead> <tbody> <tr><td>08 00</td><td>1.00</td></tr> <tr><td>08 40</td><td>1.01</td></tr> <tr><td>08 80</td><td>1.02</td></tr> <tr><td>08 C0</td><td>1.03</td></tr> <tr><td>09 00</td><td>1.04</td></tr> <tr><td>09 40</td><td>1.05</td></tr> <tr><td>09 80</td><td>1.06</td></tr> <tr><td>09 C0</td><td>1.07</td></tr> <tr><td>0A 00</td><td>1.08</td></tr> <tr><td>0A 40</td><td>1.09</td></tr> <tr><td>0A 80</td><td>1.10</td></tr> </tbody> </table> <p>I rivelatori di presenza con la versione software 0.00 (00 00) non supportano l'oggetto 53.</p>	Info (DPT 217.001)	Software Version	08 00	1.00	08 40	1.01	08 80	1.02	08 C0	1.03	09 00	1.04	09 40	1.05	09 80	1.06	09 C0	1.07	0A 00	1.08	0A 40	1.09	0A 80	1.10
Info (DPT 217.001)	Software Version																										
08 00	1.00																										
08 40	1.01																										
08 80	1.02																										
08 C0	1.03																										
09 00	1.04																										
09 40	1.05																										
09 80	1.06																										
09 C0	1.07																										
0A 00	1.08																										
0A 40	1.09																										
0A 80	1.10																										

2.4 Parametri

I valore preimpostati sono in **grassetto**.

2.4.1 Generale

Nome parametro	Valori	Significato
Modo di funzionamento	<p>Master</p> <p>Slave</p>	<p>Un master dispone della possibilità di controllo dell'illuminazione (commutazione o regolazione luce costante) e della trasmissione dell'informazione di presenza.</p> <p>Gli slave vengono utilizzati per ampliare l'area di rivelamento. Forniscono informazioni di presenza al master.</p> <p>Il parametro <Tempo ciclo collegamento in parallelo> viene visualizzato.</p> <p>Osservare le istruzioni relative al collegamento in parallelo nel capitolo 4 pagina 36.</p>
Modo di funzionamento master	<p>Circuito singolo</p> <p>Collegamento in parallelo</p>	<p>Il rivelatore di presenza funziona come apparecchio autonomo.</p> <p>Collegamento in parallelo: a seconda della necessità per ampliare il range di rivelamento con un "master" vengono collegati ulteriori rivelatori come "slave" oppure vengono collegati tra loro più "master".</p> <p>Il parametro < Tempo ciclo collegamento in parallelo > viene visualizzato.</p> <p>Osservare le istruzioni relative al collegamento in parallelo nel capitolo 4 pagina 36.</p>
Tempo di ciclo collegamento in parallelo	<p>30 secondi</p> <p>1 minuto</p> <p>2, 3, 4 minuti</p>	<p>Al riconoscimento di movimenti ogni rivelatore invia al massimo due telegrammi ON al minuto. L'intervallo tra due telegrammi può essere impostato su un valore fino a 4 minuti, per ridurre il numero di telegrammi.</p> <p>Accertarsi che l'intervallo tra due telegrammi trigger risulti sempre minore rispetto al tempo di coda.</p>
Funzione canale C1 - luce	<p>Commutazione luce</p> <p>Regolazione della luce costante</p> <p>Regolazione luce costante senza influsso presenza</p> <p>Non attivo</p>	<p>Il canale C1 luce commuta un gruppo di illuminazione a seconda della presenza di persone e della luminosità attualmente predominante.</p> <p>Il canale C1 luce regola un gruppo di illuminazione a seconda della presenza di persone e della luminosità attualmente predominante.</p> <p>Il canale C1 luce regola un gruppo di illuminazione a seconda della luminosità attualmente predominante.</p> <p>Il rivelatore di presenza non viene utilizzato per il controllo dell'illuminazione.</p>
Funzione canale C2 - luce	<p>Commutazione luce</p> <p>Regolazione della luce costante</p> <p>Regolazione luce costante senza influsso presenza</p> <p>Non attivo</p>	<p>Il canale C2 luce commuta un gruppo di illuminazione a seconda della presenza di persone e della luminosità attualmente predominante.</p> <p>Il canale C2 luce regola un gruppo di illuminazione a seconda della presenza di persone e della luminosità attualmente predominante.</p> <p>Il canale C2 luce regola un gruppo di illuminazione a seconda della luminosità attualmente predominante.</p> <p>Il canale C2 luce non viene utilizzato. I relativi parametri e oggetti non vengono visualizzati.</p>
Funzione canale C4 - presenza	<p>Attivo</p> <p>Non attivo</p>	<p>La pagina di parametro "Canale C4 presenza" viene visualizzata. Il canale C4 presenza commuta ulteriori dispositivi come ad es. sistemi HVAC in funzione della presenza di persone e fornisce l'informazione di presenza a sistemi sovraordinati (indipendentemente dalla luminosità).</p> <p>Il rivelatore di presenza non viene utilizzato per il comando di applicazioni HVAC.</p>
Funzione canale C5 - presenza	<p>Attivo</p> <p>Non attivo</p>	<p>La pagina di parametro "Canale C5 presenza" viene visualizzata. Il canale C5 presenza commuta ulteriori dispositivi come ad es. sistemi HVAC in funzione della presenza di persone e fornisce l'informazione di presenza a sistemi sovraordinati (indipendentemente dalla luminosità).</p> <p>Il rivelatore di presenza non viene utilizzato per il comando di applicazioni HVAC.</p>
Funzione canale C6 - sorveglianza locale	<p>Attivo</p> <p>Non attivo</p>	<p>il rivelatore di presenza fornisce un segnale di presenza con sensibilità ridotta per la sorveglianza locale.</p> <p>il rivelatore di presenza non viene utilizzato per la sorveglianza locale.</p>
Attivazione modalità test	<p>Tramite oggetto o comando a distanza, max. 30 min</p> <p>2 – 60 min</p>	<p>Una modalità test attivata termina automaticamente dopo la scadenza del tempo impostato. Vedere pagina 39 capitolo 6 per la descrizione della modalità test.</p>

2.4.2 Impostazioni

Nome parametro	Valori	Significato
Sensibilità di rivelamento	1–5 3 standard	Il rivelatore ha 5 gradi di sensibilità: 1 sensibilità minima 2 poco sensibile 3 standard 4 sensibile 5 molto sensibile Selezionando lo stato di funzionamento test presenza, il grado di sensibilità impostato non viene modificato. L'impostazione di base è il grado medio (3).
Riduzione sensibilità rivelamento sorveglianza locale	1–3 2 standard	Per evitare falsi allarmi, è possibile ridurre la sensibilità in gradi in relazione alla sensibilità di rivelamento di base. 1 poco 2 standard 3 forte L'impostazione di base è il grado medio (2).
Impostazioni parametri tramite download	Sovrascrivere con download Invariato con download	L'impostazione riguarda i seguenti parametri: - Valore di luminosità predefinito canale C1 luce - Valore di luminosità predefinito alternativo canale C1, luce - Tempo di coda luce - Fattore di correzione del locale - Sensibilità di rivelamento - Valori scene I valori parametri interessati (ved. sopra) nel rivelatore di presenza vengono sovrascritti. Le impostazioni modificate mediante il telecomando di gestione "SendoPro 868-A", il telecomando di installazione "theSenda P" o l'oggetto bus vanno perse. I parametri impostati nell'ETS vengono assunti. I valori parametri interessati (ved. sopra) nel rivelatore di presenza rimangono invariati. Le impostazioni modificate mediante il telecomando di gestione "SendoPro 868-A", il telecomando di installazione "theSenda P" o l'oggetto bus rimangono memorizzate. Nota: durante il primo download (stato di consegna) o dopo aver disimballato il rivelatore occorre scaricare i valori dei parametri validi, altrimenti viene visualizzato un lampeggiamento di errore.
Visualizzazione del movimento tramite LED	No sì	Nessun indicatore del movimento Il LED è spento. Non appena viene riconosciuto un movimento, il LED si accende. Il LED resta acceso finché viene riconosciuto un movimento.

2.4.3 Misurazione della luminosità

Nome parametro	Valori	Significato
Fonte misurazione della luminosità	Interno Esterno	Il rivelatore di presenza misura la misurazione luce interna della luce artificiale e diurna. Il valore di luminosità deve essere trasmesso tramite l'oggetto 10. Il tempo di ciclo ottimale è di circa 1 s o, in caso di modifiche, maggiore al 5 %.
Scelta misurazione luce	Utilizzo misurazione luce centro	Il rivelatore di presenza misura la luce artificiale e diurna che viene riflessa direttamente sotto al rivelatore (angolo di apertura ca. $\pm 25^\circ$). La misurazione luce non può essere modificata. La zona di misurazione della luce crea, ad altezza tavolo, un triangolo di circa 2 x 3,5 m.
Fattore di correzione del locale	0.05–2 0.3	Il fattore di correzione del locale serve per distinguere la misurazione della luminosità nell'area del soffitto e sulla superficie di lavoro. Il valore di luminosità misurato nell'area del soffitto è influenzato dal luogo di montaggio, dall'incidenza della luce, dalle condizioni del sole, dalle condizioni atmosferiche, dalle caratteristiche di riflessione del locale e dei mobili. Con il fattore di correzione del locale viene adattata la misurazione della luminosità del rivelatore di presenza alle condizioni dell'ambiente. Il valore di luminosità del rivelatore di presenza viene graduato così sul valore luxmetro misurato sulla superficie al di sotto del rivelatore di presenza. 0.3 Il valore standard è adatto alla maggior parte delle applicazioni. Adattamento del valore di luminosità misurato dal rivelatore Procedura: 1. misurare il valore lux al di sotto del rivelatore di presenza con il luxmetro 2. inviare al rivelatore il valore di misurazione lux con telecomando di gestione SendoPro 868-A o mediante l'oggetto 7. 3. Il fattore di correzione del locale viene calcolato automaticamente e salvato. 4. Per il controllo, il fattore di correzione del locale può essere letto tramite l'oggetto 8 (in scala con fattore 100). Il fattore di correzione del locale si avvicina al valore soglia se la combinazione con il valore di luminosità predefinito non rientra nel campo di valori valido. Se con la banca dati ETS viene scaricata una combinazione non valida fattore di correzione del locale per il valore di luminosità predefinito, quest'ultimo si avvicina al valore soglia.
Impostazione valore di misurazione luminosità con bus	Si No	L'oggetto 7 valore di misurazione luxmetro e l'oggetto 8 fattore di correzione ambiente vengono visualizzati.
Invio valore di luminosità al bus	Si No	Il valore di luminosità misurato viene inviato attraverso l'oggetto bus 9 come telegramma da 2 byte. Con il parametro <Fattore di correzione del locale> il valore di luminosità reale misurato può essere adattato alle condizioni del locale. I parametri "Invio ciclico del valore di luminosità" e "Invio valore di luminosità in caso di cambiamento" vengono visualizzati. Nota: se viene utilizzato il valore di luminosità per la regolazione esterna, osservare che <Invio ciclico del valore di luminosità> sia impostato su 5 s e che <Invio valore di luminosità in caso di cambiamenti> sia impostato su >5%. No Il valore di luminosità misurato non viene inviato.
Invio ciclico valore di luminosità	5 s 30 min Ogni 1 min No	Il valore di luminosità misurato viene inviato ciclicamente con un tempo selezionato. Valore standard Il valore di luminosità misurato non viene inviato ciclicamente.
Invio valore di luminosità in caso di cambiamento	>5% ... >80% da >30% No	Il valore di luminosità viene inviato quando dall'ultima trasmissione il valore misurato è cambiato almeno del valore parametrizzato. Il cambiamento è indipendente dalla durata del periodo in cui si verifica. Se la luminosità rimane costante, il valore di luminosità viene nuovamente inviato al più tardi al termine del tempo ciclo parametrizzato. In caso di cambiamenti frequenti della luminosità, il valore viene inviato al più presto 5 secondi dopo l'ultima trasmissione. Questo tempo non può essere modificato. Valore standard Il valore di luminosità misurato non viene inviato in relazione ad un cambiamento della luminosità.

2.4.4 Canale C1 luce

Nome parametro	Valori	Significato
Modalità di funzionamento	<p>Automatico</p> <p>Semiautomatico</p>	<p>Nella <modalità di funzionamento> "Automatico" il canale luce commuta o regola automaticamente l'illuminazione a seconda della presenza di persone e della luminosità ambientale. Lo spegnimento avviene automaticamente.</p> <p>Nella <modalità di funzionamento> "Semiautomatico" l'accensione deve avvenire sempre manualmente mediante tasto o telecomando. Eccezione: se all'interno di una finestra temporale di 10 secondi riconosce un movimento, al termine del tempo di coda dello spegnimento della luce, l'illuminazione si accende automaticamente. Lo spegnimento avviene automaticamente.</p> <p>Vedere anche pagina 33 capitolo 3.</p>
Valore di commutazione luminosità Valore di luminosità predefinito	<p>5–3000 lx</p> <p>500 lx</p> <p>Misurazione off (dipende solo dalla presenza)</p>	<p>Commutazione luce: il valore di commutazione luminosità definisce la luminosità minima desiderata. La luminosità attualmente prevalente viene misurata al di sotto del rivelatore di presenza. Se la luminosità prevalente è inferiore al valore di commutazione, la luce viene accesa, qualora venga riconosciuta la presenza di persone.</p> <p>Regolazione luce costante: il valore di luminosità predefinito viene raggiunto attraverso la regolazione delle lampade (oggetti 1 - 3 e 12 - 14).</p> <p>Il valore di commutazione luminosità / valore predefinito può essere impostato in gradi nel campo 5–3000 lx.</p> <p>Valore standard.</p> <p>Commutazione luce:</p> <ul style="list-style-type: none"> - Il valore di commutazione luminosità può essere disattivato con l'impostazione "Misura off" (dipende solo dalla presenza). <p>Il telecomando di gestione "SendoPro 868-A" o di installazione "theSenda P" supporta l'impostazione del valore di commutazione luminosità/valore predefinito.</p> <p>Nota: se il valore di commutazione luminosità/valore predefinito non è adatto al fattore di correzione del locale impostato al momento (ved. limite di impostazione), il valore di commutazione luminosità / valore predefinito viene impostato automaticamente sul rispettivo valore limite.</p>
Impostazione valore di commutazione luminosità / valore predefinito tramite bus	<p>Si</p> <p>No</p>	<p>Gli oggetti bus 4 e 5 sono visibili e utilizzabili.</p> <p>Gli oggetti bus 4 e 5 non sono disponibili.</p> <p>Nota: il valore di commutazione luminosità/valore predefinito può sempre essere impostato con il telecomando.</p>
Tempo di coda luce	<p>30 s – 60 min</p> <p>10 min</p>	<p>Il tempo di coda può essere impostato su un valore compreso tra 30 secondi e 60 minuti. Ogni movimento riconosciuto riavvia il tempo di coda.</p> <p>Il tempo di coda si adatta al comportamento dell'utente in modalità di autoapprendimento. Può aumentare autonomamente fino a max. 30 minuti oppure ridursi nuovamente al tempo minimo impostato. Il tempo di coda non si modifica in modalità di autoapprendimento in caso di impostazione <=2 minuti o >=30 minuti.</p> <p>Il tempo di coda è lo stesso per tutti i canali luce C1, C2.</p>
Impostazione tempo di coda luce con bus	<p>Si</p> <p>No</p>	<p>Il tempo di coda può essere impostato tramite il bus. L'oggetto bus 27 è disponibile.</p> <p>Il tempo di coda può essere impostato solo con il telecomando.</p>
Modalità di risparmio energetico	<p>Eco</p> <p>ECO plus</p>	<p>La selezione "ECO" provvede al comportamento di commutazione ottimale del rivelatore di presenza. Il tempo di coda si adatta al comportamento dell'utente in modalità di autoapprendimento. Il valore impostato non raggiunge un valore inferiore.</p> <p>La selezione "ECO plus" provvede al massimo risparmio energetico. Il tempo di coda impostato rimane invariato, nessun effetto autoapprendimento. Viene aumentata la velocità di regolazione.</p>

Nome parametro	Valori	Significato
Presenza a breve tempo	<p>Non attivo</p> <p>Attivo</p>	<p>Qualora una persona entri brevemente in un locale, è possibile terminare anticipatamente il tempo di coda canale luce. (In caso di modalità di funzionamento automatico e semiautomatico)</p> <p>Il tempo di coda viene applicato in base al parametro impostato.</p> <p>Qualora una persona entri in un locale vuoto e vi rimanga solo per massimo 30 secondi, la luce si spegne anticipatamente dopo 2 minuti.</p> <p>La presenza breve tempo si applica anche quando l'accensione viene effettuata mediante tasto.</p>
Selezione valore di commutazione luminosità/ valore predefinito	<p>Non attivo</p> <p>Attivo</p>	<p>È disponibile un solo valore di commutazione luminosità/valore predefinito (base).</p> <p>È possibile impostare un secondo valore di luminosità predefinito alternativo. Durante il funzionamento è possibile commutare tra questi due valori di luminosità predefiniti.</p> <p>L'oggetto bus 22 è visibile e può essere utilizzato.</p> <ul style="list-style-type: none"> - Un telegramma ON sul relativo oggetto bus fa passare al valore di luminosità predefinito alternativo. - Un telegramma OFF fa ritornare al valore originario. Questo vale sia per la commutazione che per la regolazione della luce costante. <p>Esempio: realizzazione di una modalità giorno e una modalità notte con due diversi livelli di luminosità.</p>
Valore di commutazione luminosità / valore predefinito alternativo	<p>5–3000 lx</p> <p>400 lx</p> <p>Misurazione non attiva</p>	<p>Il parametro è visibile se è attivo <Selezione valore di commutazione luminosità / valore predefinito>.</p> <p>Con l'oggetto bus 22 è possibile passare da un valore di commutazione luminosità / valore predefinito all'altro durante il funzionamento.</p> <p>Il valore di commutazione luminosità/valore predefinito alternativo può essere impostato in gradi nel campo 5–3000 lx.</p> <p>Valore standard</p> <p>Nota: se il valore di commutazione luminosità/valore predefinito alternativo non è adatto al fattore di correzione del locale impostato al momento (vedere soglia di impostazione), il valore di commutazione luminosità/valore predefinito alternativo viene impostato automaticamente sul rispettivo valore soglia.</p> <p>Il rivelatore di presenza dipende solo dalla presenza. (possibile solo con la funzione "Commutazione luce")</p>
Alt. Impostazione valore di commutazione luminosità/ valore predefinito tramite bus	<p>Sì</p> <p>No</p>	<p>Parametro disponibile solo se in <Selezione valore di commutazione luminosità/valore predefinito> è stato selezionato "Attivo".</p> <p>L'oggetto bus 6 è visibile e può essere utilizzato.</p> <p>L'oggetto bus 6 non è disponibile.</p> <p>Nota: il valore di commutazione luminosità/valore predefinito può sempre essere impostato con il telecomando.</p>

2.4.5 Impostazioni dettagli canale C1 commutazione luce

La pagina di parametro è visibile se nel parametro <Funzione canale C1 luce> è stato impostato "Commutazione luce". Vedere pagina 17 capitolo 2.4.1.

Nome parametro	Valori	Significato
Illuminazione regolabile nel funzionamento a commutazione	<p>Si</p> <p>No</p>	<p>L'illuminazione può essere regolata manualmente. Il parametro "Durata forzatura manuale" viene visualizzato.</p> <p>Gli oggetti bus 1 - 3 sono visibili e possono essere utilizzati.</p> <p>L'illuminazione non può essere regolata.</p>
Durata forzatura manuale	<p>fino alla scadenza del tempo di coda luce</p> <p>15 min - 120 min</p>	<p>Il parametro è visibile se <Illuminazione regolabile in funzionamento a commutazione> è impostato su "si".</p> <p>Il valore di regolazione impostato è valido fino alla scadenza del tempo di coda. Poi avviene il funzionamento automatico.</p> <p>Il valore di regolazione impostato è valido fino alla scadenza del tempo impostato o del tempo di coda. Poi avviene il funzionamento automatico.</p>
Tempo stand-by luce	<p>inattivo</p> <p>Attivo</p>	<p>Il parametro è visibile se <Illuminazione regolabile in funzionamento a commutazione> è impostato su "si".</p> <p>La funzionalità di stand-by non è disponibile.</p> <p>La funzionalità di stand-by è disponibile e i parametri vengono visualizzati.</p>
Durata stand-by luce	<p>30 s – 60 min</p> <p>30 min</p> <p>On</p>	<p>Il parametro è visibile se <Tempo di stand-by luce> è impostato su "attivo".</p> <p>Il tempo di stand-by fa sì che, al termine del tempo di corsa, entrambi i gruppi di illuminazione vengano regolati sul valore di regolazione stand-by impostato, invece di spegnersi. Il tempo stand-by può essere impostato su un valore compreso tra 30 secondi e 60 minuti.</p> <p>Valore standard</p> <p>Con lo stand-by on l'illuminazione rimane in modo permanente su stand-by. Se la luminosità dell'ambiente supera il valore di luminosità predefinito, l'illuminazione si spegne dopo 10 minuti. Se la luminosità dell'ambiente diminuisce sotto il valore di luminosità predefinito, automaticamente l'illuminazione ritorna senza presenza sul valore stand-by. In questo modo si garantisce un'illuminazione minima in assenza di luce.</p>
Valore reg. stand-by	<p>1 % – 25 %</p> <p>10 %</p>	<p>Il parametro è visibile se <Tempo di stand-by luce> è impostato su "attivo".</p> <p>I valori di regolazione per lo stand-by sono selezionabili in passi da 1 % a 25 %.</p> <p>Valore standard</p>
Invio ciclico valore iniziale canale C1	<p>ogni 1 min .. 60 min</p> <p>No</p>	<p>Valore iniziale attuale canale C1 viene inviato in modo ciclico con il tempo selezionato.</p> <p>Nota: se l'illuminazione diventa più chiara/scura con un tasto o il telecomando attraverso la regolazione (illuminazione regolabile) o lo spegnimento sovrapilotato manualmente, il valore di uscita NON viene più inviato in modo ciclico!</p>
Attivazione funzione blocco	<p>si</p> <p>No</p>	<p>Il blocco del canale C1 luce significa che il rivelatore di presenza non invia nessun telegramma mediante gli oggetti da 0 a 3, anche se continua a verificarsi la valutazione del movimento e della luminosità.</p> <p>Valore standard</p>

2.4.6 Impostazioni dettagli canale C1 luce regolazione luce costante

La pagina di parametro è visibile se nel parametro <Funzione canale C1 luce> è stato impostato "Regolazione luce costante". Vedere pagina 17 capitolo 2.4.1.

Nome parametro	Valori	Significato
Inizio regolazione con	<p>Telegramma valore</p> <p>Telegramma ON</p>	<p>La regolazione inizia con un telegramma valore. L'attuatore aumenta la luminosità con l'intervallo di regolazione impostato.</p> <p>La regolazione inizia con un telegramma ON. L'attuatore si inserisce e salta al valore o aumenta la luminosità sul valore parametrizzato nell'attuatore stesso.</p>

Nome parametro	Valori	Significato
Comportamento avvio regolazione	<p>con telegramma stop di 4 bit</p> <p>senza telegramma stop di 4 bit</p>	<p>Se in <Inizio regolazione con> è stato selezionato un "telegramma valore", viene inviato un telegramma valore con il valore massimo del parametro "Range regolazione". L'attuatore aumenta la luminosità con il proprio intervallo di regolazione impostato.</p> <p>Se in <Inizio regolazione con> è stato selezionato un "telegramma ON", viene inviato un telegramma ON. L'attuatore aumenta la luminosità con il proprio intervallo di regolazione impostato sul proprio valore di attivazione.</p> <p>Il segnalatore misura l'aumento di luminosità e interrompe il processo di regolazione al raggiungimento del valore di luminosità nominale. A partire da questo momento avviene la regolazione.</p> <p>Se in <Inizio regolazione con> è stato selezionato un "telegramma valore", la regolazione inizia con il valore di parametro impostato "Valore di regolazione attivazione".</p> <p>Se in <Inizio regolazione con> è stato selezionato un "telegramma ON", la regolazione inizia con il valore di attivazione impostato nell'attuatore. Esempio: se nell'attuatore è parametrizzato un valore di attivazione del 70%, la regolazione inizia sempre con questo valore di attivazione, indipendentemente dal fatto che tale valore sia superiore o inferiore al valore nominale.</p> <p>Eccezione: se all'interno di una finestra temporale di 10 secondi riconosce un movimento, al termine del tempo di coda dello spegnimento della luce, l'illuminazione si accende automaticamente. Vedere pagina 14 capitolo 2.3.4.</p>
Valore di regolazione attivazione	<p>30% ... 100%</p> <p>70%</p>	<p>Il parametro è visibile se il parametro <Inizia regolazione con> è impostato su "Telegramma valore" e il parametro <Comportamento avvio regolazione> su "senza telegramma stop di 4 bit".</p> <p>All'avvio del regolatore l'illuminazione viene attivata sul <Valore regolazione attivazione> impostato e la regolazione viene effettuata da questo valore.</p> <p>Valore standard</p> <p>Eccezione: se all'interno di una finestra temporale di 10 secondi riconosce un movimento, al termine del tempo di coda dello spegnimento della luce, l'illuminazione si accende automaticamente. Vedere pagina 14 capitolo 2.3.4.</p>
Velocità di regolazione	<p>Standard</p> <p>Media</p> <p>Rapido</p>	<p>Con questo parametro viene modificato l'incremento del valore di regolazione inviato.</p> <p>Il comportamento è impostato in modo ottimale. La modifica avviene lentamente quasi senza essere percepita.</p> <p>La modifica avviene con incremento leggermente superiore.</p> <p>La modifica avviene con incremento più grande.</p> <p>L'incremento dipende dal valore di luminosità reale e predefinito. L'incremento massimo è con standard 2%, medio 3% e rapido 8%.</p>
Range di regolazione	<p>Standard</p> <p>Definite dall'utente</p>	<p>Range di regolazione: da 10 % a 100 %.</p> <p>La limitazione inferiore e superiore del campo di regolazione può essere impostata in modo definito dall'utente. I parametri <Limitazione inferiore della regolazione> e <Limitazione superiore della regolazione> vengono visualizzati.</p>
Limitazione inferiore della regolazione	<p>1% .. 25%</p> <p>10%</p>	<p>Valore standard</p>
Limitazione superiore della regolazione	<p>70% .. 100%</p> <p>100%</p>	<p>Valore standard</p>
Disattivazione in caso di sufficiente luminosità	<p>non disattivare mai dopo 5 min ... 9 h</p> <p>dopo 10 min</p>	<p>Se l'illuminazione viene ridotta al limite inferiore della regolazione, l'illuminazione viene disattivata trascorso l'intervallo impostato nel parametro <Disattivazione in caso di sufficiente luminosità>. Con l'opzione "non disattivare mai" l'illuminazione non viene disattivata mai.</p> <p>Questo comportamento è valido finché sono presenti persone.</p> <p>Valore standard</p> <p>Eccezione: se all'interno di una finestra temporale di 10 secondi riconosce un movimento, al termine del tempo di coda dello spegnimento della luce, l'illuminazione si accende automaticamente. Vedere pagina 14 capitolo 2.3.4.</p>

Nome parametro	Valori	Significato
Comportamento con regolazione manuale	Office	La regolazione luce costante resta temporaneamente attiva, dopo la regolazione manuale, sul valore di luminosità attuale come nuovo valore predefinito. Alla scadenza del tempo di coda viene ripristinato il valore predefinito impostato.
	School	La regolazione della luce costante viene interrotta temporaneamente da una regolazione manuale dell'intensità. Il valore predefinito resta invariato
Tempo stand-by luce	Non attivo	La funzionalità di stand-by non è disponibile.
	Attivo	La funzionalità di stand-by è disponibile e i parametri vengono visualizzati.
Durata stand-by luce	30 s – 60 min	Il parametro è visibile se <Tempo di stand-by luce> è impostato su "attivo". Il tempo di stand-by fa sì che, al termine del tempo di corsa, entrambi i gruppi di illuminazione vengano regolati sul valore di regolazione stand-by impostato, invece di spegnersi. Il tempo stand-by può essere impostato su un valore compreso tra 30 secondi e 60 minuti.
	30 min	Valore standard
	On	Con lo stand-by on l'illuminazione rimane in modo permanente su stand-by. Se la luminosità dell'ambiente supera il valore di luminosità predefinito, l'illuminazione si spegne dopo 10 minuti. Se la luminosità dell'ambiente diminuisce sotto il valore di luminosità predefinito, automaticamente l'illuminazione ritorna senza presenza sul valore stand-by. In questo modo si garantisce un'illuminazione minima in assenza di luce.
Valore reg. stand-by	1 % – 25 % 10 %	Il parametro è visibile se <Tempo di stand-by luce> è impostato su "attivo". I valori di regolazione per lo stand-by sono selezionabili in passi da 1 % a 25 %. Valore standard.
Invio ciclico valore iniziale canale C1	ogni 1 min .. 60 min no	Valore iniziale attuale canale C1 viene inviato in modo ciclico con il tempo selezionato. Nota: se l'illuminazione diventa più chiara/scura con un tasto o il telecomando attraverso la regolazione (illuminazione regolabile) o lo spegnimento sovrapiilotato manualmente, il valore di uscita NON viene più inviato in modo ciclico! Eccezione: se all'interno di una finestra temporale di 10 secondi riconosce un movimento, al termine del tempo di coda dello spegnimento della luce, l'illuminazione si accende automaticamente. Vedere pagina 14 capitolo 2.3.4.
Attivazione funzione blocco	sì	Il blocco del canale C1 luce significa che il rivelatore di presenza non invia nessun telegramma mediante gli oggetti da 0 a 3, anche se continua ad verificarsi la valutazione del movimento e della luminosità.
	No	Valore standard

2.4.7 Impostazioni dettagli canale C1 luce regolazione luce costante senza influsso presenza

La pagina di parametro è visibile se nel parametro <Funzione canale C1 luce> è stato impostato "Regolazione luce costante senza influsso presenza". Vedere pagina 17 capitolo 2.4.1.

Nome parametro	Valori	Significato
Inizio regolazione con	Telegramma valore	La regolazione inizia con un telegramma valore. L'attuatore aumenta la luminosità con l'intervallo di regolazione impostato. Il rivelatore misura l'aumento di luminosità e arresta il processo di regolazione al raggiungimento del valore di luminosità predefinito. A partire da questo momento avviene la regolazione.
	Telegramma ON	La regolazione inizia con un telegramma ON. L'attuatore si inserisce e salta al valore o effettua la regolazione sul valore parametrizzato dall'attuatore. Il comportamento di accensione viene determinato essenzialmente dall'impostazione dell'attuatore. Esempio: se nell'attuatore è impostato un valore di accensione del 70 %, la regolazione inizia sempre con questo valore di accensione, indipendentemente dal fatto che tale valore sia superiore o inferiore al valore predefinito.

Nome parametro	Valori	Significato
Comportamento avvio regolazione	<p>con telegramma stop di 4 bit</p> <p>senza telegramma stop di 4 bit</p>	<p>Se in <Inizio regolazione con> è stato selezionato un "telegramma valore", viene inviato un telegramma valore con il valore massimo del parametro "Range regolazione". L'attuatore aumenta la luminosità con il proprio intervallo di regolazione impostato.</p> <p>Se in <Inizio regolazione con> è stato selezionato un "telegramma ON", viene inviato un telegramma ON. L'attuatore aumenta la luminosità con il proprio intervallo di regolazione impostato sul proprio valore di attivazione.</p> <p>Il segnalatore misura l'aumento di luminosità e interrompe il processo di regolazione al raggiungimento del valore di luminosità nominale. A partire da questo momento avviene la regolazione.</p> <p>Se in <Inizio regolazione con> è stato selezionato un "telegramma valore", la regolazione inizia con il valore di parametro impostato "Valore di regolazione attivazione".</p> <p>Se in <Inizio regolazione con> è stato selezionato un "telegramma ON", la regolazione inizia con il valore di attivazione impostato nell'attuatore. Esempio: se nell'attuatore è parametrizzato un valore di attivazione del 70%, la regolazione inizia sempre con questo valore di attivazione, indipendentemente dal fatto che tale valore sia superiore o inferiore al valore nominale.</p> <p>Eccezione: se all'interno di una finestra temporale di 10 secondi riconosce un movimento, al termine del tempo di coda dello spegnimento della luce, l'illuminazione si accende automaticamente. Vedere pagina 14 capitolo 2.3.4.</p>
Valore di regolazione attivazione	<p>30% ... 100%</p> <p>70%</p>	<p>Il parametro è visibile se il parametro <Inizia regolazione con> è impostato su "Telegramma valore" e il parametro <Comportamento avvio regolazione> su "senza telegramma stop di 4 bit".</p> <p>All'avvio del regolatore l'illuminazione viene attivata sul <Valore regolazione attivazione> impostato e la regolazione viene effettuata da questo valore.</p> <p>Valore standard</p> <p>Eccezione: se all'interno di una finestra temporale di 10 secondi riconosce un movimento, al termine del tempo di coda dello spegnimento della luce, l'illuminazione si accende automaticamente. Vedere pagina 14 capitolo 2.3.4.</p>
Velocità di regolazione	<p>Standard</p> <p>Media</p> <p>Rapido</p>	<p>Con questo parametro viene modificato l'incremento del valore di regolazione inviato.</p> <p>Il comportamento è impostato in modo ottimale. La modifica avviene lentamente quasi senza essere percepita.</p> <p>La modifica avviene con incremento leggermente superiore.</p> <p>La modifica avviene con incremento più grande.</p> <p>L'incremento dipende dal valore di luminosità reale e predefinito. L'incremento massimo è con standard 2%, medio 3% e rapido 8%.</p>
Range di regolazione	<p>Standard</p> <p>Definite dall'utente</p>	<p>Range di regolazione: da 10 % a 100 %.</p> <p>La limitazione inferiore e superiore del campo di regolazione può essere impostata in modo definito dall'utente. Le pagine di parametro "Limitazione inferiore della regolazione" e "Limitazione superiore della regolazione" vengono visualizzate.</p>
Limitazione inferiore della regolazione	<p>1% .. 25%</p> <p>10%</p>	<p>Valore standard</p>
Limitazione superiore della regolazione	<p>70% .. 100%</p> <p>100%</p>	<p>Valore standard</p>
Disattivazione in caso di sufficiente luminosità	<p>non disattivare mai dopo 5 min ... 9 h</p> <p>dopo 10 min</p>	<p>Se l'illuminazione viene ridotta al limite inferiore della regolazione, l'illuminazione viene disattivata trascorso l'intervallo impostato nel parametro <Disattivazione in caso di sufficiente luminosità>. Con l'opzione "non disattivare mai" l'illuminazione non viene disattivata mai. Questo comportamento è valido finché sono presenti persone.</p> <p>Valore standard</p> <p>Eccezione: se all'interno di una finestra temporale di 10 secondi riconosce un movimento, al termine del tempo di coda dello spegnimento della luce, l'illuminazione si accende automaticamente. Vedere pagina 14 capitolo 2.3.4.</p>

Nome parametro	Valori	Significato
Comportamento con regolazione manuale	Office	La regolazione luce costante rimane attiva sul nuovo valore nominale dopo l'impostazione manuale. Con la disattivazione del regolatore con l'oggetto 24 viene ripristinato il valore predefinito impostato.
	School	La regolazione della luce costante viene interrotta dalla regolazione manuale fino alla nuova attivazione del regolatore con l'oggetto 24. Il valore predefinito resta invariato
Invio ciclico valore iniziale canale C1	ogni 1 min .. 60 min no	Valore iniziale attuale canale C1 viene inviato in modo ciclico con il tempo selezionato. Nota: se l'illuminazione diventa più chiara/scura con un tasto o il telecomando attraverso la regolazione (illuminazione regolabile) o lo spegnimento sovrappilotato manualmente, il valore di uscita NON viene più inviato in modo ciclico! Eccezione: se all'interno di una finestra temporale di 10 secondi riconosce un movimento, al termine del tempo di coda dello spegnimento della luce, l'illuminazione si accende automaticamente. Vedere pagina 14 capitolo 2.3.4.
Attivazione funzione blocco	si	Il blocco del canale C1 luce significa che il rivelatore di presenza non invia nessun telegramma sugli oggetti da 0 a 3, anche se continua ad avvenire la valutazione del movimento e della luminosità.
	No	Valore standard

2.4.8 Funzione di blocco canale C1 luce

La pagina di parametro è visibile se nel parametro Impostazioni dettagli canale C1 in <Attivazione funzione di blocco> è stato impostato "sì".

Nome parametro	Valori	Significato
Telegramma di blocco	 Blocco con telegramma ON Blocco con telegramma OFF	Bloccare le uscite luce canale C1 significa che il rivelatore di presenza non invia nessun telegramma sugli oggetti da 0 a 3, anche se continua ad avvenire la valutazione del movimento e della luminosità. Nota: con il telecomando utente la commutazione e la regolazione sono comunque possibili. Sblocco in generale Quando non sono più presenti persone e negli ultimi 30 secondi non è stato ricevuto alcun telegramma trigger attraverso l'oggetto in collegamento parallelo 41, nello sblocco il tempo di coda di luce è impostato a 0. Ciò comporta che l'illuminazione si spenga subito o che sia regolato al valore di regolazione stand-by (tempo di stand-by attivo). Quando non sono più presenti persone e negli ultimi 30 secondi è stato ricevuto un telegramma trigger attraverso l'oggetto in collegamento parallelo 41, nello sblocco il tempo di coda di luce è impostato a 30 secondi. Se non viene rilevato alcun movimento, al termine del tempo di coda l'illuminazione viene disattivata oppure regolata sul valore di regolazione stand-by (tempo di stand-by attivo). Se viene riconosciuto un movimento, in caso di luminosità insufficiente l'illuminazione non viene spenta. Con un telegramma ON sull'oggetto di blocco viene bloccato al canale C1 luce. Per la durata del blocco tutti i telegrammi vengono soppressi. Il canale C1 luce viene sbloccato mediante un telegramma OFF. Dopo lo sblocco il rivelatore invia lo stato attuale o continua la regolazione della luce costante. Con un telegramma OFF l'uscita luce C1 viene bloccata, con un telegramma ON sbloccata.
Comportamento Inizio del blocco	Telegramma ON Telegramma OFF Nessun telegramma Invio valore X%	A inizio blocco viene inviato un telegramma ON. A inizio blocco viene inviato un telegramma OFF. A inizio blocco non viene inviato nessun telegramma. Con funzionamento a commutazione con illuminazione regolabile o regolazione luce costante può essere inviato un valore compreso tra 10% e 100%. Dopo lo sblocco viene inviato in ogni caso lo stato attuale, ad esempio un telegramma ON in caso di presenza e luminosità insufficiente nella modalità commutazione.
A fine blocco viene inviato lo stato attuale. Nota: blocco/sblocco possibile anche con le scene.		

2.4.9 Canale C2 luce

La pagina di parametro è visibile se nel parametro <Modo di funzionamento> è stato impostato "Master" e in <Funzione canale C2 - luce> non è stato impostato "non attivo". Vedere pagina 17 capitolo 2.4.1.

Nome parametro	Valori	Significato
Modalità di funzionamento	come canale C1 luce	La modalità di funzionamento per il canale C2 luce viene assunta dal canale C1 luce.
Differenza luminosità da canale C1	5%...120% 0% sincrono -5%...-60%	La differenza di luminosità regola la diversa necessità di luce del gruppo di illuminazione C2 rispetto al gruppo di illuminazione C1. Applicazione: in un locale con luce diurna sono installati due gruppi di illuminazione. Il gruppo di illuminazione C1 è situato di fronte alla finestra, il gruppo di illuminazione C2 nella zona interna del locale. Un valore positivo significa che nell'area del gruppo di illuminazione C2 è necessaria maggiore luce artificiale. 0% sincrono L'impostazione sincrona significa che i due gruppi di illuminazione vengono commutati o regolati allo stesso modo. Un valore negativo significa che nell'area del gruppo di illuminazione C2 è necessaria minore luce artificiale rispetto al gruppo di illuminazione C1. Vedere anche avvertenza capitolo 2.4.4. Canale C1 luce, parametro valore di commutazione luminosità/valore predefinito.
Tempo di coda luce	Come canale C1 luce	Il tempo di coda luce per il canale C2 luce viene assunto dal canale C1 luce.

2.4.10 Impostazioni dettagli canale C2 commutazione luce

I parametri sono visibili se nel parametro <Funzione canale C2 luce> è stato impostato "Commutazione luce". Ved. pagina 17 capitolo 2.4.1.

Nome parametro	Valori	Significato
Illuminazione regolabile nel funzionamento a commutazione	vengono assunti dal canale C1 luce	Vedere pagina 22 capitolo 2.4.5 "Impostazioni dettagli canale C1 luce commutazione" parametro <Illuminazione regolabile nel funzionamento di commutazione>
Tempo stand-by luce	vengono assunti dal canale C1 luce	Vedere pagina 22 capitolo 2.4.5 "Impostazioni dettagli canale C1 luce commutazione" parametro <Tempo di stand-by luce>
Invio ciclico valore iniziale canale C2	vengono assunti dal canale C1 luce	Vedere pagina 22 capitolo 2.4.5 "Impostazioni dettagli canale C1 luce commutazione" parametro <Invio ciclico valore iniziale canale C1>
Attivazione funzione blocco	vengono assunti dal canale C1 luce	Vedere pagina 22 capitolo 2.4.5 "Impostazioni dettagli canale C1 luce commutazione" parametro <Attivazione funzione di blocco>

2.4.11 Impostazioni dettagli canale C2 luce regolazione luce costante

I parametri sono visibili se nel parametro <Funzione canale C2 luce> è stato impostato "Regolazione luce costante". Vedere pagina 17 capitolo 2.4.1.

Nome parametro	Valori	Significato
Inizio regolazione con	vengono assunti dal canale C1 luce	Vedere pagina 22 capitolo 2.4.6 "Impostazioni dettagli canale C1 luce regolazione luce costante" parametro <Inizio regolazione con>
Comportamento avvio regolazione	vengono assunti dal canale C1 luce	Vedere pagina 22 capitolo 2.4.6 "Impostazioni dettagli canale C1 luce regolazione luce costante" parametro <Comportamento avvio regolazione>
Velocità di regolazione	vengono assunti dal canale C1 luce	Vedere pagina 22 capitolo 2.4.6 "Impostazioni dettagli canale C1 luce regolazione luce costante" parametro <Velocità di regolazione>
Range di regolazione	vengono assunti dal canale C1 luce	Vedere pagina 22 capitolo 2.4.6 "Impostazioni dettagli canale C1 luce regolazione luce costante" parametro <Range di regolazione>
Disattivazione in caso di sufficiente luminosità	vengono assunti dal canale C1 luce	Vedere pagina 22 capitolo 2.4.6 "Impostazioni dettagli canale C1 luce regolazione luce costante" parametro <Disattivazione in caso di sufficiente luminosità>

Nome parametro	Valori	Significato
Comportamento con regolazione manuale	vengono assunti dal canale C1 luce	Vedere pagina 22 capitolo 2.4.6 "Impostazioni dettagli canale C1 luce regolazione luce costante" parametro <Comportamento con regolazione manuale>
Tempo stand-by luce	vengono assunti dal canale C1 luce	Vedere pagina 22 capitolo 2.4.6 "Impostazioni dettagli canale C1 luce regolazione luce costante" parametro <Tempo stand-by luce>
Invio ciclico valore iniziale canale C2	vengono assunti dal canale C1 luce	Vedere pagina 22 capitolo 2.4.6 "Impostazioni dettagli canale C1 luce regolazione luce costante" parametro <Invio ciclico valore iniziale canale C2>
Attivazione funzione blocco	vengono assunti dal canale C1 luce	Vedere pagina 22 capitolo 2.4.6 "Impostazioni dettagli canale C1 luce regolazione luce costante" parametro <Attivazione funzione blocco>

2.4.12 Impostazioni dettagli canale C2 luce regolazione luce costante senza influsso presenza

I parametri sono visibili se nel parametro <Funzione canale C2 luce> è stato impostato "Regolazione luce costante senza influsso presenza". Vedere pagina 17 capitolo 2.4.1.

Nome parametro	Valori	Significato
Inizio regolazione con	vengono assunti dal canale C1 luce	Vedere pagina 24 capitolo 2.4.7 "Impostazioni dettagli canale C1 luce regolazione luce costante senza influsso presenza" parametro <Inizio regolazione con>
Comportamento avvio regolazione	vengono assunti dal canale C1 luce	Vedere pagina 24 capitolo 2.4.7 "Impostazioni dettagli canale C1 luce regolazione luce costante senza influsso presenza" parametro <Comportamento avvio regolazione>
Velocità di regolazione	vengono assunti dal canale C1 luce	Vedere pagina 24 capitolo 2.4.7 "Impostazioni dettagli canale C1 luce regolazione luce costante senza influsso presenza" parametro <Velocità di regolazione>
Range di regolazione	vengono assunti dal canale C1 luce	Vedere pagina 24 capitolo 2.4.7 "Impostazioni dettagli canale C1 luce regolazione luce costante senza influsso presenza" parametro <Range di regolazione>
Disattivazione in caso di sufficiente luminosità	vengono assunti dal canale C1 luce	Vedere pagina 24 capitolo 2.4.7 "Impostazioni dettagli canale C1 luce regolazione luce costante senza influsso presenza" parametro <Disattivazione in caso di sufficiente luminosità>
Comportamento con regolazione manuale	vengono assunti dal canale C1 luce	Vedere pagina 24 capitolo 2.4.7 "Impostazioni dettagli canale C1 luce regolazione luce costante senza influsso presenza" parametro <Comportamento con regolazione manuale>
Invio ciclico valore iniziale canale C2	vengono assunti dal canale C1 luce	Vedere pagina 24 capitolo 2.4.7 "Impostazioni dettagli canale C1 luce regolazione luce costante senza influsso presenza" parametro <Invio ciclico valore iniziale canale C2>
Attivazione funzione blocco	vengono assunti dal canale C1 luce	Vedere pagina 24 capitolo 2.4.7 "Impostazioni dettagli canale C1 luce regolazione luce costante senza influsso presenza" parametro <Attivazione funzione blocco>

2.4.13 Canale C4, C5 presenza

La pagina di parametro è visibile se nel parametro <Funzione canale C4 - presenza> o <Funzione canale C5 - presenza> è stato impostato "Attivo". Vedere pagina 17 capitolo 2.4.1.

Nome parametro	Valori	Significato
Ritardo di inserimento presenza	<p>Non attivo</p> <p>10 s – 30 min</p>	<p>Se il ritardo di inserimento non è attivo, il canale presenza effettua immediatamente la commutazione al riconoscimento di un movimento.</p> <p>Per il canale presenza è possibile impostare un ritardo di inserimento compreso tra 10 secondi e 30 minuti. Il canale presenza non effettua immediatamente la commutazione al riconoscimento di un movimento, ma solo al termine del ritardo di inserimento.</p> <p>Il ritardo di inserimento per ogni canale C4, C5 è impostabile separatamente.</p> <p>Esempio: se il canale presenza viene utilizzato per comandare un ventilatore in un bagno, è possibile impostare un ritardo di inserimento di 2 min. Se una persona entra brevemente nel bagno il ventilatore non si accende, mentre in caso di presenza superiore a 2 minuti il ventilatore si accende.</p>
Tempo di coda presenza	<p>10 s – 120 min</p> <p>15 min</p>	<p>Il tempo di coda presenza può essere impostato su un valore compreso tra 10 secondi e 120 minuti. Questo viene riavviato a ogni movimento.</p> <p>Il tempo di coda per ogni canale C4, C5 è impostabile separatamente.</p>

2.4.14 Oggetti canale C4, C5 presenza

La pagina di parametro è visibile se nel parametro <Funzione canale C4 - presenza> o <Funzione canale C5 - presenza> è stato impostato "Attivo". Vedere pagina 17 capitolo 2.4.1.

Nome parametro	Valori	Significato
Tipo di telegramma C4.1, C4.2 Tipo di telegramma C5.1, C5.2	Comando di commutazione Valore Valore percentuale Modo di funzionamento HVAC Scena	Sono disponibili 5 tipi di telegrammi a scelta
Con presenza riconosciuta Alla fine del tempo di coda	Non inviare telegramma Inviare una sola volta il seguente telegramma Inviare ciclicamente	Il canale C4, C5 presenza viene commutato solo dalla presenza di persone, senza l'influsso della luminosità. Con il riconoscimento di un movimento o al termine del tempo di coda non viene inviato alcun telegramma. Di norma al riconoscimento di un movimento, o al termine del tempo di coda, viene inviato un unico telegramma. Dopo il riconoscimento di un movimento o al termine del tempo di coda viene inviato un telegramma in modo ciclico.
Telegramma con comando di commutazione	Off ON Off	Selezione con <Tipo di telegramma C4.1, C4.2, C5.1, C5.2> "Comando di commutazione" Valore standard (con presenza riconosciuta) Valore standard (alla fine del tempo di corsa)
Telegramma con valore	0...255 255 0	Selezione con <Tipo di telegramma C4.1, C4.2, C5.1, C5.2> "Valore" Valore standard (con presenza riconosciuta) Valore standard (alla fine del tempo di corsa)
Telegramma con valore percentuale	0% ... 100% 100% 0%	Selezione con <Tipo di telegramma C4.1, C4.2, C5.1, C5.2> "Valore percentuale" Valore standard (con presenza riconosciuta) Valore standard (alla fine del tempo di corsa)
Telegramma con HVAC Modo di funzionamento	Comfort Stand-by Abbassamento notturno antigelo/protezione dal calore	Selezione con <Tipo di telegramma C4.1, C4.2, C5.1, C5.2> "Modo di funzionamento HVAC". Hanno i seguenti valori byte: comfort: 1; stand-by: 2; diminuzione notturna: 3; protezione antigelo e anticalore: 4. Valore standard (con presenza riconosciuta) Valore standard (alla fine del tempo di corsa)
Telegramma nella scena	Scena 1 ... 64 Scena 1 Scena 2	Selezione con <Tipo di telegramma C4.1, C4.2, C5.1, C5.2> "Scena" Valore standard telegramma (con presenza riconosciuta) Valore standard telegramma (alla fine del tempo di corsa)
Deve essere inviato un secondo telegramma?	No Si	Valore standard Oltre al telegramma C4.1 o C5.1 viene inviato un secondo telegramma C4.2 o C5.2. Sono disponibili per la scelta gli stessi telegrammi o parametri come per C4.1 o C5.1.
Tempo di ciclo (se utilizzato)	Ogni 1 ... 60 min Ogni 60 min	Selezione del tempo di ciclo per l'invio ciclico. Valore standard
Attivazione funzione blocco	Si.. No	Sbloccando i canali presenza C4 o C5 si impedisce l'invio dei telegrammi di questi canali. Di norma i canali C4, C5 presenza non sono bloccati. I telegrammi vengono inviati al riconoscimento di un movimento e al termine del tempo di coda in base alla parametrizzazione.

2.4.15 Funzione di blocco canale C4, C5 presenza

La pagina di parametro è visibile se nel parametro <Attivazione funzione di blocco> è stato impostato "sì". Vedere pagina 29 capitolo 2.4.14

Nome parametro	Valori	Significato
Telegramma di blocco	Blocco con telegramma ON	Con un telegramma ON i canali C4, C5 presenza vengono bloccati, con un telegramma OFF sbloccati. Dopo lo sblocco il rivelatore di presenza invia lo stato attuale.
	Blocco con telegramma OFF	Con un telegramma OFF i canali C4, C5 presenza vengono bloccati, con un telegramma ON sbloccati. Dopo lo sblocco il rivelatore di presenza invia lo stato attuale.
Comportamento a inizio blocco	Senza reazione	Nessuna reazione dopo il blocco.
	Come con presenza riconosciuta	All'inizio del blocco, il rivelatore di presenza si comporta come con presenza riconosciuta.
	Come alla fine del tempo di coda	All'inizio del blocco, il rivelatore di presenza si comporta come al termine del tempo di coda.

2.4.16 Canale C6 sorveglianza locale

I parametri sono visibili se nel parametro <Funzione canale C6 - sorveglianza locale> è stato impostato "attivo". Ved. pagina 17 capitolo 2.4.1.

Nome parametro	Valori	Significato
Tipologia di segnalazione	Commutazione (ON/OFF): Ciclico con conferma	Il parametro <Tempo di coda sorveglianza locale> e <Comportamento inizio / fine presenza> vengono visualizzati. Il canale C6 sorveglianza locale invia, al riconoscimento di un movimento, un telegramma ON, al termine del tempo di coda sorveglianza, un telegramma OFF o nessun telegramma. Il canale C6 sorveglianza locale invia un telegramma ON al riconoscimento di un movimento. Il telegramma ON viene ripetuto a intervalli ciclici se non è avvenuta nessuna conferma.
Tempo di attesa conferma	30 s – 30 min 5 min	Con selezione della <Tipologia di segnalazione > "Ciclico con conferma" il telegramma ON viene ripetuto ciclicamente se entro il tempo di attesa impostato non arriva nessuna conferma.
Tempo di coda sorveglianza locale	30 s – 30 min 5 min	Con selezione della <Tipologia di segnalazione> "Commutazione (On / Off)" ad ogni movimento il tempo di coda viene riavviato.
Comportamento a inizio/ fine presenza	Inviare telegramma ON e OFF Inviare solo telegramma ON	Con selezione della <Tipologia di segnalazione> "Commutazione (On / Off)" viene inviato sia il telegramma ON che il telegramma OFF. Il telegramma OFF a fine presenza non viene inviato.
Comportamento in caso di ritorno tensione bus	Uscita sorveglianza bloccata Uscita sorveglianza abilitata	Il canale C6 sorveglianza locale è bloccato in caso di riavvio dopo l'assenza della tensione bus. Il canale C6 sorveglianza locale è abilitato in caso di riavvio dopo l'assenza della tensione bus.
Sabotaggio ciclico	Attivo Non attivo	Il parametro <Tempo ciclo sabotaggio> viene visualizzato. L'oggetto sabotaggio invia ciclicamente telegrammi OFF, per indicare una rimozione non autorizzata del rivelatore o un'interruzione del bus. La sorveglianza sabotaggio non viene utilizzata.
Tempo ciclo sabotaggio	30 s – 30 min 4 min	Se l'oggetto sabotaggio è attivato, i telegrammi OFF vengono inviati con un tempo ciclo compreso tra 30 secondi e 30 minuti.

2.4.17 Telecomando

Nome parametro	Valori	Significato
Assegnazione indirizzi di gruppo IR		<p>Per potere comandare i canali luce o i canali esterni, l'indirizzo di gruppo IR del rivelatore di presenza e il telecomando utente theSenda S devono essere lo stesso.</p> <p>Per informazioni dettagliate sull'utilizzo degli indirizzi di gruppo IR vedere capitolo 7 „Telecomando utente theSenda S” pagina 40.</p> <p>Nell'ETS deve essere indicato lo stesso indirizzo di gruppo IR che è stato impostato con il telecomando utente theSenda S.</p>
La serie di tasti superiore theSenda S gestisce	<p>Canale C1 luce</p> <p>Canale C2 luce</p> <p>Commutazione/Regolazione esterno 1</p> <p>Veneziana esterno 1</p> <p>Non attivo</p>	<p>Commutazione o regolazione gruppo di illuminazione C1 (visibile se il canale C1 è attivato)</p> <p>Commutazione o regolazione gruppo di illuminazione C2 (visibile se il canale C2 è attivato)</p> <p>Per ulteriori informazioni vedere 2.3.4 „Caratteristiche degli altri oggetti” pagina 14, oggetto 43/44</p> <p>Per ulteriori informazioni vedere 2.3.4 „Caratteristiche degli altri oggetti” pagina 14, oggetto 47/48</p> <p>Il rivelatore di presenza non può essere controllato con la serie di tasti superiore theSenda S.</p>
L'indirizzo di gruppo IR della serie di tasti superiore theSenda S	<p>I</p> <p>II</p> <p>III</p> <p>Tutto</p>	<p>Con theSenda S l'indirizzo di gruppo IR è già assegnato per la serie di tasti superiore. Utilizzando theSenda S occorre quindi impostare l'indirizzo di gruppo IR su I.</p> <p>Il rivelatore di presenza risponde a indirizzi di gruppo IR I, II e III.</p> <p>Nota: l'assegnazione libera degli indirizzi di gruppo IR è possibile solo con il comando utente SendeClic.</p>
La serie di tasti inferiore theSenda S gestisce	<p>Canale C1 luce</p> <p>Canale C2 luce</p> <p>Commutazione/Regolazione esterno 2</p> <p>Veneziana esterno 2</p> <p>Non attivo</p>	<p>Commutazione o regolazione gruppo di illuminazione C1 (visibile se il canale C1 è attivato)</p> <p>Commutazione o regolazione gruppo di illuminazione C2 (visibile se il canale C2 è attivato)</p> <p>Per ulteriori informazioni vedere 2.3.4 „Caratteristiche degli altri oggetti” pagina 14, oggetto 45/46</p> <p>Per ulteriori informazioni vedere 2.3.4 „Caratteristiche degli altri oggetti” pagina 14, oggetto 49/50</p> <p>Il rivelatore di presenza non può essere controllato con la serie di tasti inferiore theSenda S.</p>
L'indirizzo di gruppo IR della serie di tasti inferiore theSenda S	<p>I</p> <p>II</p> <p>III</p> <p>Tutto</p>	<p>Con theSenda S l'indirizzo di gruppo IR è già assegnato per la serie di tasti inferiore. Utilizzando theSenda S occorre quindi impostare l'indirizzo di gruppo IR su II.</p> <p>Il rivelatore di presenza risponde a indirizzi di gruppo IR I, II e III.</p> <p>Nota: l'assegnazione libera degli indirizzi di gruppo IR è possibile solo con il comando utente SendeClic.</p>

2.4.18 Scene

Nome parametro	Valori	Significato
Comando scene	<p>Utilizzo scene interne</p> <p>Invio numero di scena al bus</p> <p>Non attivo</p>	<p>Il rivelatore di presenza dispone di un modulo scene interno semplice. In una scena vengono salvati i valori (ON, OFF in caso di commutazione, valori percentuali in caso di regolazione luce costante) per le uscite luce.</p> <p>Terminazione</p> <ul style="list-style-type: none"> - Assenza - Attivare la luce con telecomando o tasto (con telecomando utente «theSenda S» possibile solo canale C1 e C2) <p>Il parametro <Definire scene con> viene visualizzato.</p> <p>Le scene possono essere richiamate premendo i tasti scena del telecomando utente theSenda S o mediante un telegramma sull'oggetto scena 30 (1 byte)/42 (1 Bit).</p> <p>I parametri <Numero scena tasto scena 1> e <Numero scena tasto scena 2> vengono visualizzati.</p> <p>Ai tasti scena 1 \Rightarrow 1 e scena 2 \Rightarrow 2 del telecomando utente theSenda S possono essere assegnati dei numeri scena.</p> <p>Il comando scene non viene supportato.</p>
Numero scena telecomando utente tasto scena 1 Numero scena telecomando utente tasto scena 2	<p>Non attivo</p> <p>Scena 1–64</p>	<p>I parametri sono visibili quando il parametro <Comando scene> è impostato su "Invio numero di scena all'oggetto".</p> <p>Non viene inviato nessun numero scena.</p> <p>Premendo i tasti scena del telecomando utente theSenda S si invia il numero di scena impostato tramite l'oggetto 42 (1 byte).</p> <p>Premendo più a lungo il tasto (ca. 3 s) della relativa scena avviene la memorizzazione della stessa.</p>
Definire scene con	<p>ETS</p> <p>Telecomando</p>	<p>Questo parametro è visibile se il parametro <Comando scene> è stato impostato su "Utilizzo scene interne".</p> <p>I seguenti parametri vengono visualizzati:</p> <ul style="list-style-type: none"> - <Valore iniziale telecomando utente scena 1, canale luce C1> - <Valore iniziale telecomando utente scena 2, canale luce C1> - <Valore iniziale telecomando utente scena 1, canale luce C2> - <Valore iniziale telecomando utente scena 2, canale luce C2> <p>I valori iniziali sono impostati in modo fisso con i valori parametrizzati nell'ETS.</p> <p>I valori iniziali vengono salvati con il telecomando utente. Vedere istruzioni per l'uso theSenda S.</p>
Valore assegnato telecomando utente scena 1, canale C1	<p>Off, on</p> <p>Off, 1 % – 100 %, 30%</p>	<p>Valore scena 1, canale C1 con esercizio di commutazione.</p> <p>Valore scena 1, canale C1 con regolazione luce costante.</p>
Valore assegnato telecomando utente scena 2, canale C1	<p>Off, on</p> <p>Off, 1 % – 100 %, 70%</p>	<p>Valore scena 2, canale C1 con esercizio di commutazione.</p> <p>Valore scena 2, canale C1 con regolazione luce costante.</p>
Valore assegnato telecomando utente scena 1, canale C2	<p>Off, on</p> <p>Off, 1 % – 100 %, 30%</p>	<p>Valore scena 1, canale C2 con esercizio di commutazione.</p> <p>Valore scena 1, canale C2 con regolazione luce costante.</p>
Valore assegnato telecomando utente scena 2, canale C2	<p>Off, on</p> <p>Off, 1 % – 100 %, 70%</p>	<p>Valore scena 2, canale C2 con esercizio di commutazione.</p> <p>Valore scena 2, canale C2 con regolazione luce costante.</p>

2.4.19 Funzioni scene

Con la ricezione e la corrispondenza di un numero scena è possibile bloccare i canali luce del rivelatore di presenza o influenzarne ulteriormente il comportamento.

Il rivelatore di presenza può essere bloccato:

- per un periodo di tempo definito
- fino allo sblocco del rivelatore di presenza

Vedere parametro <Validità del blocco>

Nome parametro	Valori	Significato
Funzione scena 1	<p style="text-align: center;">Non attivo</p> <p style="text-align: center;">Blocco canali luci</p> <p style="text-align: center;">sblocco canali luci</p> <p style="text-align: center;">Utilizzo valori iniziali scena interna 1 / 2</p> <p style="text-align: center;">Disattivazione regolazione</p> <p style="text-align: center;">Attivazione regolazione</p>	Il comportamento del rivelatore di presenza può essere comandato con 8 diverse funzioni scene.
Funzione scena 2		Non è definito nessun numero di scena che sblocca il rivelatore di presenza.
Funzione scena 3		Blocco dei canali luce C1/C2.
Funzione scena 4		Il comando con tasti continua ad essere possibile.
Funzione scena 5		Sblocco dei canali luce C1/C2.
Funzione scena 6		Utilizzo selezione supplementare con scene interne.
Funzione scena 7		La regolazione viene arrestata, l'oggetto 2 / 13 non invia più alcun telegramma. Al termine del tempo di coda viene inviato un telegramma OFF tramite l'oggetto 0 / 11.
Funzione scena 8		La regolazione luce costante viene attivata. Il rivelatore di presenza regola l'illuminazione in funzione della luminosità.
Numero di scena	1 .. 64	
Validità del blocco	1 h – 9 h Fino allo sblocco	<p>I canali di luce rimangono bloccati per la durata del tempo impostato.</p> <p>Lo sblocco manuale dei canali luce è possibile in qualsiasi momento:</p> <ul style="list-style-type: none"> - Ricezione del rispettivo numero di scena sull'oggetto bus 30 - Comando di sblocco dei canali luce sull'oggetto bus 28

3. Comando manuale con tasti

Il rivelatore di presenza può essere controllato manualmente con tasti o altri comandi sovraordinati. È importante sapere che per fare questo non sono necessari oggetti d'ingresso tasti separati. Piuttosto il rivelatore di presenza reagisce a telegrammi che vengono inviati dai tasti o da funzioni sovraordinate direttamente agli attuatori. A questo scopo viene utilizzato lo stesso indirizzo di gruppo per l'uscita tasti, l'uscita del rivelatore e l'ingresso dell'attuatore.

Il comando manuale riguarda esclusivamente le uscite luce. Le uscite presenza, sorveglianza e luminosità non vengono influenzate dal comando manuale.

3.1 Comando manuale con la funzione commutazione senza illuminazione regolabile

In caso di comando manuale dell'illuminazione con la <Funzione canale C1/C2 - luce> "Commutazione luce", il rivelatore di presenza si comporta nel modo seguente:

Comando con tasto	Comportamento dell'illuminazione/del rivelatore di presenza
Telegramma ON	<p>Con un telegramma ON l'illuminazione si attiva sull'oggetto 0/11. L'illuminazione rimane accesa in caso di presenza di persone per la durata di 30 minuti. La misurazione della luce è disattivata.</p> <p>Al termine dei 30 minuti viene riattivata la misurazione luce. In caso di luminosità sufficiente viene inviato un telegramma OFF.</p> <p>Se il locale viene lasciato prima che siano trascorsi 30 minuti, la luce si spegne normalmente al termine del tempo di coda impostato.</p>
Telegramma OFF	<p>Con un telegramma OFF l'illuminazione si disattiva sull'oggetto 0/11. L'illuminazione rimane spenta per tutta la durata della presenza. Dopo che viene lasciato il locale e al termine del tempo di coda, il rivelatore si trova nuovamente nella normale modalità di commutazione.</p>

3.2 Comando manuale con la funzione commutazione con illuminazione regolabile

In caso di comando manuale dell'illuminazione con la <Funzione canale C1/C2 - luce> "Commutazione luce" e <Illuminazione regolabile nell'esercizio di commutazione> "sì", il rivelatore di presenza si comporta nel modo seguente:

Comando con tasto	Comportamento dell'illuminazione / del rivelatore di presenza
Telegramma ON	Con un telegramma ON l'illuminazione si attiva sull'oggetto 0/11. L'illuminazione rimane accesa in caso di presenza di persone per la durata di 30 minuti. La misurazione della luce è disattivata. Al termine dei 30 minuti viene riattivata la misurazione luce. In caso di luminosità sufficiente viene inviato un telegramma OFF. Se il locale viene lasciato prima che siano trascorsi 30 minuti, la luce si spegne normalmente al termine del tempo di coda impostato.
Telegramma di regolazione (4 bit)	Con un telegramma di regolazione si modula la luminosità sull'oggetto 1/12. L'illuminazione resta sul valore di regolazione impostato per il tempo parametrizzato <Durata forzatura manuale>.
Telegramma valore (1 byte)	Con un telegramma valore si modula la luminosità sull'oggetto 2/13. L'illuminazione rimane sul valore inviato per tutta la durata della presenza. Dopo che viene lasciato il locale e al termine del tempo di coda, il rivelatore si trova nuovamente nella normale modalità di commutazione.
Telegramma OFF	Con un telegramma OFF l'illuminazione si disattiva sull'oggetto 0/11. L'illuminazione rimane spenta per tutta la durata della presenza. Dopo che viene lasciato il locale e al termine del tempo di coda, il rivelatore si trova nuovamente nella normale modalità di commutazione.

3.3 Comando manuale con la funzione regolazione luce costante

In caso di comando manuale dell'illuminazione con la <Funzione canale C1/C2 - luce> "Regolazione luce costante", il rivelatore di presenza si comporta nel modo seguente:

Comando con tasto	Comportamento dell'illuminazione / del rivelatore di presenza
Telegramma ON	Con un telegramma ON l'illuminazione si attiva sull'oggetto 0/11. La regolazione luce costante viene attivata. Il rivelatore di presenza regola l'illuminazione in funzione della luminosità. Vengono sempre inseriti entrambi i canali C1/C2 insieme.
Telegramma di regolazione (4 bit)	Con un telegramma di regolazione si modula la luminosità sull'oggetto 1/12. School: La regolazione della luce costante viene interrotta temporaneamente da una regolazione manuale dell'intensità. Il valore predefinito resta invariato Office: La regolazione luce costante resta temporaneamente attiva, dopo la regolazione manuale, sul valore di luminosità attuale come nuovo valore predefinito. Alla scadenza del tempo di coda viene ripristinato il valore predefinito impostato.
Telegramma valore (1 byte)	Con un telegramma valore si modula la luminosità sull'oggetto 2/13. L'illuminazione rimane sul valore inviato per tutta la durata della presenza. Dopo che viene lasciato il locale e al termine del tempo di coda, il rivelatore si trova nuovamente nella normale modalità di regolazione.
Telegramma OFF	Con un telegramma OFF l'illuminazione si disattiva sull'oggetto 0/11. L'illuminazione rimane spenta per tutta la durata della presenza. Dopo che viene lasciato il locale e al termine del tempo di coda, il rivelatore si trova nuovamente nella normale modalità di regolazione.

3.4 Comando manuale con la funzione regolazione luce costante senza influsso presenza

In caso di comando manuale dell'illuminazione con la <Funzione canale C1/C2 - luce> "Regolazione luce costante senza influsso presenza", il rivelatore di presenza si comporta nel modo seguente:

Comando con tasto	Comportamento dell'illuminazione / del rivelatore di presenza
Telegramma ON	Con un telegramma ON l'illuminazione si attiva sull'oggetto 0/11. La regolazione luce costante viene attivata. Il rivelatore di presenza regola l'illuminazione in funzione della luminosità. Vengono sempre inseriti entrambi i canali C1/C2 insieme.
Telegramma di regolazione (4 bit)	Con un telegramma di regolazione si modula la luminosità sull'oggetto 1/12. School: La regolazione della luce costante viene interrotta dalla regolazione manuale fino alla nuova attivazione del regolatore con l'oggetto 24 o 30. Il valore predefinito resta invariato. Office: La regolazione luce costante rimane attiva sul nuovo valore nominale dopo l'impostazione manuale. Con la disattivazione del regolatore con l'oggetto 24 o 30 viene ripristinato il valore predefinito impostato
Telegramma valore (1 byte)	Con un telegramma valore si modula la luminosità sull'oggetto 2/13. L'illuminazione rimane sul valore inviato finché la regolazione non viene attivata attraverso l'oggetto 24 o 30.
Telegramma OFF	Con un telegramma OFF l'illuminazione si disattiva sull'oggetto 0/11. L'illuminazione rimane spenta finché la regolazione non viene attivata attraverso l'oggetto 24 o 30.

3.5 Comando manuale in caso di utilizzo di due uscite luce C1, C2

In caso di utilizzo dei due canali C1, C2 luce, per l'override manuale deve essere impiegato un tasto separato con indirizzo di gruppo diverso per ognuno dei due canali luce.

Con il tipo di comando commutazione è possibile attivare e disattivare separatamente ognuno dei due canali C1, C2 luce.

Con il tipo di comando regolazione luce costante si attivano sempre entrambi i canali C1, C2, non appena viene azionato uno dei due tasti. L'accensione di un solo gruppo di illuminazione non è possibile. È invece possibile disattivare separatamente ogni canale anche nella regolazione luce costante.

I canali C1, C2 possono essere regolati separatamente.

4. Collegamento in parallelo

In locali di grandi dimensioni è possibile collegare in parallelo più rivelatori. In questo modo si aumenta l'area di rivelamento della presenza complessiva.

4.1 Collegamento in parallelo master-slave

Un "master in collegamento in parallelo" può essere collegato a più "slave". A questo scopo vengono collegati tra loro gli ingressi/le uscite trigger. Gli slave forniscono solo l'informazione di presenza della loro area di rivelamento. La misurazione della luminosità e la gestione di tutte le impostazioni dei parametri vengono effettuate sul master.

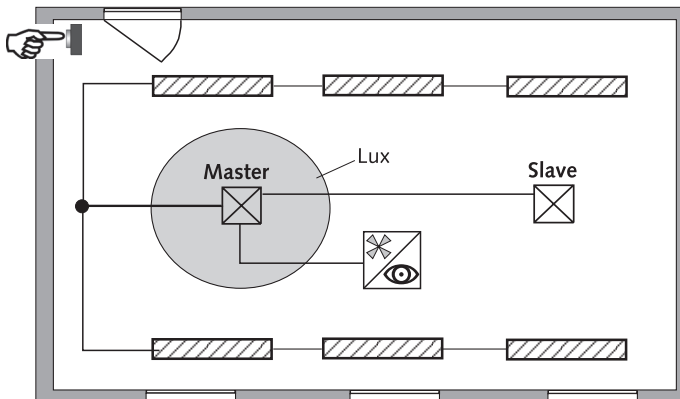

4.2 Collegamento in parallelo master-master

È possibile collegare tra loro più "master in collegamento in parallelo". La presenza viene rilevata da tutti i master, mentre la misurazione luce, le impostazioni dei parametri e il controllo dell'illuminazione vengono elaborati da ogni master individualmente. In questo modo si hanno più uscite luce con misurazione luce propria, ma rivelamento della presenza comune.

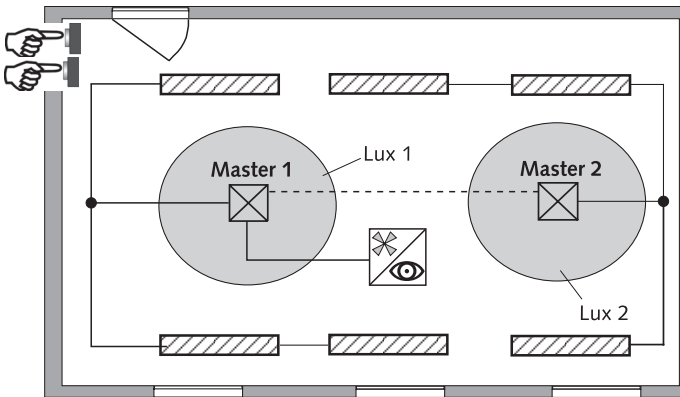

4.3 Carico di telegrammi in caso di collegamento in parallelo

In caso di collegamento in parallelo ogni master collegato in parallelo e ogni slave invia massimo tre telegrammi al minuto, finché una persona si trova nell'area di rivelamento. L'intervallo tra due telegrammi può essere aumentato fino a 4 minuti, per ridurre il carico di telegrammi. Assicurarsi che il tempo di coda non sia mai minore dell'intervallo tra due telegrammi, per evitare uno spegnimento indesiderato.

Il collegamento in parallelo è compatibile con tutti i rivelatori di presenza thebenHTS KNX.

5. Valore di luminosità predefinito/Regolazione luce costante

5.1 Impostazione del valore di luminosità predefinito

Il valore di luminosità predefinito stabilisce la luminosità minima desiderata. La luminosità attualmente prevalente viene misurata al di sotto del rivelatore di presenza. Se la luminosità prevalente è inferiore al valore predefinito, la luce viene accesa, qualora venga riconosciuta la presenza di persone.

Il fattore di correzione del locale serve per distinguere la misurazione della luminosità nell'area del soffitto e sulla superficie di lavoro.

Il valore di luminosità misurato nell'area del soffitto è influenzato dal luogo di montaggio, dall'incidenza della luce, dalle condizioni del sole, dalle condizioni atmosferiche, dalle caratteristiche di riflessione del locale e dei mobili.

Con il fattore di correzione del locale viene adattata la misurazione della luminosità del rivelatore di presenza alle condizioni dell'ambiente. Il valore di luminosità del rivelatore di presenza viene graduato così sul valore luxmetro misurato ① sulla superficie al di sotto del rivelatore di presenza.

Vedere parametro <Fattore di correzione del locale> vedere pagina 19

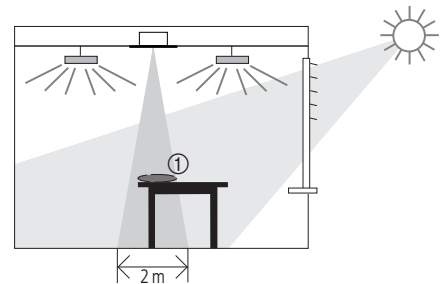

$$\text{Fattore di correzione del locale} = \frac{\text{Valore di luminosità al soffitto}}{\text{Valore di luminosità sulla superficie di lavoro}}$$

Procedura:

1. Il luxometro viene collocato sulla superficie di lavoro, sotto il rivelatore e il valore Lux misurato viene trasmesso al rivelatore di presenza tramite telecomando di gestione "SendoPro 868-A" o l'oggetto 7 (valore di misurazione della luminosità C1).
2. Il fattore di correzione del locale viene calcolato quindi automaticamente. Sono ammessi valori compresi tra 0,05 e 2,0. I valori calcolati e immessi che non sono compresi nel campo consentito vengono impostati automaticamente sul relativo valore limite.
3. Il fattore di correzione del locale viene rilevato immediatamente. Per il controllo, il fattore di correzione del locale può essere consultato tramite l'oggetto 8 (in scala con fattore 100).



Il valore standard del fattore di correzione del locale è 0,3 ed è adatto per la maggior parte delle applicazioni. La sensibilità del sensore di luminosità alle variazioni della luminosità viene influenzata dalla modifica del fattore di correzione del locale.

5.2 Configurazione degli attuatori di commutazione/regolazione e del gateway DALI per la regolazione luce costante

5.2.1 Configurazione consigliata

Per il funzionamento ottimale della regolazione luce costante si consiglia la seguente parametrizzazione degli attuatori:

Durata di attraversamento del campo di regolazione (0%-100%)	10 secondi
Salto o regolazione graduale ai valori di regolazione	Regolazione graduale
Applicazione immediata dei valori di regolazione	Subito
Possibile spegnimento con regolazione luminosità	No
Possibile accensione con regolazione luminosità	Sì
Limite di regolazione inferiore	Minimo
Limite di regolazione superiore	Massimo
Comportamento di spegnimento: spegnimento o diminuzione luminosità fino a spegnimento	Spegnimento
Valore di luminosità all'accensione (opzionale)	A discrezione, ca. 50 %
Invio stato del valore di regolazione	Solo con richiesta di lettura

Nota: le denominazioni dei parametri possono variare a seconda del modello di attuatore per la regolazione della luminosità, attuatore di commutazione/regolazione o gateway DALI.

Non è necessario che l'attuatore generi alcun messaggio di stato automatico. Il rivelatore recupera queste informazioni autonomamente.

5.2.2 Attuatori con oggetto separato per il feedback di stato (valore)

Numerosi attuatori e gateway dispongono di un oggetto separato per il feedback di stato (valore di 1 byte), ad esempio:

- Theben DMG 2 T / DME 2 T Attuatore per la regolazione della luminosità universale
- Theben SMG 2 S / SME 2 S Centralina per alimentatori elettronici regolabili

Per garantire una regolazione luce costante ottimale, questi attuatori vengono collegati al thePrema S360 KNX nel modo seguente:

Indirizzi di gruppo attuatore				C	R	W	T	Att
0	On/Off	↔	10/0/1	✓		✓		Lasciare default
1	Regolazione	↔	10/0/2	✓		✓		
2	Impostazione valore	↔	10/0/3	✓		✓		
10	Stato (valore)	⇒	10/0/7	✓	✓			

Indirizzi di gruppo thePrema S360 KNX			
0	Commutazione	⇒	10/0/1
1	Più chiaro/più scuro	⇒	10/0/2
2	Inviare valore	⇒	10/0/3
3	Feedback valore	↔	10/0/7

5.2.3 Attuatori senza oggetto separato per il feedback di stato (valore)

Alcuni attuatori non dispongono di un oggetto separato per il feedback di stato. Per garantire una regolazione luce costante ottimale, questi attuatori vengono collegati al thePrema S360 KNX:

Indirizzi di gruppo attuatore				C	R	W	T	Att
x	On/Off	↔	10/0/1		✓		✓	Lasciare default
x	Regolazione	↔	10/0/2		✓		✓	
x	Impostazione valore	↔ ⇒*)	10/0/7 *)	10/0/3	✓	✓**)	✓	

Indirizzi di gruppo thePrema S360 KNX			
0	Commutazione	⇒	10/0/1
1	Più chiaro/più scuro	⇒	10/0/2
2	Inviare valore	⇒	10/0/3
3	Feedback valore	↔	10/0/7

*) Impostare trasmissione!

***) In alcuni attuatori il flag lettura deve essere impostato manualmente

x) Oggetto in base al prodotto utilizzato

Nota: se più attuatori vengono collegati a un'uscita luce del rivelatore, prestare attenzione a parametrizzare gli attuatori nello stesso modo. Eccezione: il flag lettura può essere impostato solo in un attuatore per ogni gruppo di illuminazione.

6. Modalità test

thePrema S360 KNX dispone di due modalità test.

- Test presenza, pagina 39 capitolo 6.1
- Test luminosità, pagina 39 capitolo 6.2

6.1 Test presenza

Il test presenza serve per verificare il rivelamento di presenza e il collegamento in parallelo.

Attivazione	<ul style="list-style-type: none"> - Comando di controllo test presenza «On» con il telecomando di gestione "SendoPro 868-A" o il telecomando di installazione "theSenda P" tasto "Test presenza" ☒ - Telegramma on tramite oggetto bus 51 <p>La modalità test presenza può essere sempre attivata.</p>
Terminazione	<p>Con successivo riavvio:</p> <ul style="list-style-type: none"> - Comando di controllo test presenza «Off» con telecomando di gestione "SendoPro 868-A" - Telegramma off tramite oggetto bus 51 - interruzione di rete e conseguente riaccensione - Automaticamente dopo il tempo impostato in ETS, parametro <Attivazione della modalità di test> - Comando di controllo riavvio (SendoPro 868-A) - Reset con theSenda P ↻ <p>Senza riavvio:</p> <ul style="list-style-type: none"> - Attivazione del test luce con il telecomando di gestione "SendoPro 868-A"

Indicazione del LED Stato canali	Descrizione
On	In caso di movimento il LED è acceso ed i canali C1, C2 si accendono.
Off	Con il cessare del movimento il LED è spento e i canali C1, C2 si spengono dopo ca. 10 s.

Comportamento di test

- Misurazione della luminosità disattivata, l'uscita luce non reagisce alla luminosità.
- Il rivelatore reagisce come nella modalità di funzionamento automatico, anche se è impostato il funzionamento semiautomatico.
- Il tipo di comando cambia in commutazione se è impostato su regolazione luce costante. La luce non viene regolata.
- Luce «On» in caso di movimento; luce «Off» in caso di assenza
- I canali C1 e C2 luce hanno un tempo di coda fisso di 10 s.
- I canali presenza C4, C5e sorveglianza locale C6 reagiscono sempre come nel funzionamento normale.

Comandi e parametri modificabili

Nella modalità test presenza sono possibili i seguenti comandi con il telecomando di gestione "SendoPro 868-A":

- Terminazione del test presenza
- Attivazione del test luminosità
- Modifica della sensibilità di rivelamento

La sensibilità di rivelamento selezionata (1 . . 5) non viene modificata con l'attivazione del test presenza. Durante il test è possibile adattare la sensibilità, che resta invariata anche dopo un riavvio.

Al termine della modalità test il rivelatore di presenza esegue un riavvio.

6.2 Test luminosità

La modalità test luminosità serve a verificare il valore di luminosità predefinito (soglia di luminosità).

Attivazione	<ul style="list-style-type: none"> - Comando di controllo Test luminosità «On» con il telecomando di gestione SendoPro 868-A" - Telegramma on tramite oggetto bus 52. <p>La modalità test luce può essere sempre attivata.</p>
Terminazione	<p>Con successivo riavvio:</p> <ul style="list-style-type: none"> - Comando di controllo Test luminosità «Off» con il telecomando di gestione SendoPro 868-A" - Telegramma off tramite oggetto bus 52 - interruzione di rete e conseguente riaccensione - Automaticamente dopo il tempo impostato in ETS, parametro <Attivazione della modalità di test> - Comando di controllo riavvio (SendoPro 868-A) - Reset con theSenda P ↻ <p>Senza riavvio:</p> <ul style="list-style-type: none"> - Attivazione del test presenza con il telecomando di gestione "SendoPro 868-A"

Indicazione del LED	Descrizione
Lampeggiamento, 5 s On/0,3 s Off	Il LED lampeggia fino a quando è attivo il test luminosità.

Comportamento di test

Il rivelatore di presenza si comporta al 100 % come nel funzionamento normale, solo la reazione a più chiaro/più scuro è più rapida. È così possibile verificare la soglia di luminosità e anche il comportamento adattativo.

Tutte le funzioni e i parametri selezionati rimangono invariati

Comandi e parametri modificabili

Nella modalità test luce sono possibili i seguenti comandi con il telecomando di gestione SendoPro 868-A:

- Terminazione del test luminosità
- Valore di luminosità predefinito canale C1 luce
- Attivazione del test presenza
- Valore misurato di luminosità C1

Al termine della modalità test il rivelatore di presenza esegue un reset.



Non fare commutare il rivelatore di presenza con una torcia. Il rivelatore apprende queste condizioni, alterando così le soglie di commutazione luce adattative e i valori di isteresi.
Per simulare il comportamento, l'ideale è illuminare l'area sottostante il rivelatore di presenza o azionare le veneziane. Per eseguire una nuova prova, riattivare il test luminosità.

7. Telecomando utente theSenda S

Vedere anche istruzioni per l'uso theSenda S.

7.1 Prestazioni del theSenda S

Il telecomando utente theSenda S permette di accendere, spegnere e regolare l'intensità dell'illuminazione in tutta comodità con il rivelatore di presenza thePrema S360 KNX. Il theSenda S dispone di due canali per il comando di gruppi di illuminazione, veneziane o canali esterni con commutazione e regolazione della luminosità. Il theSenda S permette anche di memorizzare due diverse scene di luce per richiamarle in ogni momento premendo un tasto.

7.2 Combinazione del rivelatore di presenza e di theSenda S

I canali del rivelatore di presenza e i canali di theSenda S vengono collegati mediante un indirizzo di gruppo IR. Per il collegamento sono disponibili 2 indirizzi di gruppo IR.

Per potere comandare un gruppo di illuminazione è necessario che l'indirizzo di gruppo IR del canale del rivelatore di presenza coincida con quello del canale di theSenda S.

Selezionando gli indirizzi di gruppo IR è possibile separare rivelatori vicini che vengono comandati con il telecomando utente theSenda S. Gli indirizzi di gruppo IR I e II sono assegnati in modo fisso su 4 tasti di theSenda S e non possono essere modificati. Ulteriori informazioni sono disponibili nelle istruzioni per l'uso theSenda S.

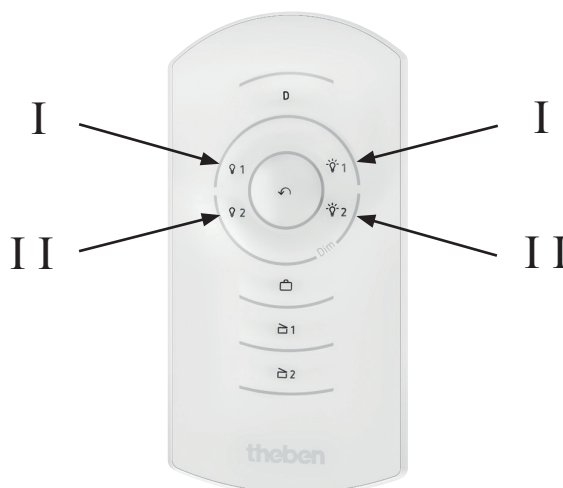

7.3 Esempi di indirizzi di gruppo IR impostati

Argomento	Capitolo / Pagina
Un rivelatore di presenza, due canali luce	7.3.1 pagina 41
Due rivelatori di presenza, con un canale luce ognuno e veneziane	7.3.2 pagina 42
Due rivelatori di presenza, due canali luce	7.3.3 pagina 43

7.3.1 Un rivelatore di presenza, due canali luce

Descrizione	Con un telecomando utente theSenda S vengono comandati manualmente due canali luce di un rivelatore di presenza. Con il canale 1 di theSenda S viene comandato il canale C1 luce del rivelatore di presenza. Con il canale 2 di theSenda S viene comandato il canale C2 luce del rivelatore di presenza.
-------------	----------------------------------------------------------------------------------------------------------------------------------------------------------------------------------------------------------------------------------------------------------------------------------------------------------------

Apparecchi	thePrema S360 KNX (n. ord. 2079500) theSenda S (n. ord. 9070911)
------------	---------------------------------------------------------------------

Panoramica		Master	Canale	Ind. gr. IR
			Canale C1 luce Canale C2 luce	I II

Parametri	thePrema S360 KNX Master		
	Pagina di parametro	Parametri	Regolazione
	Telecomando	La serie di tasti superiore theSenda S gestisce	Canale C1 luce
		L'indirizzo di gruppo IR della serie di tasti superiore theSenda S	I
		La serie di tasti inferiore theSenda S gestisce	Canale C2 luce
L'indirizzo di gruppo IR della serie di tasti inferiore theSenda S		II	

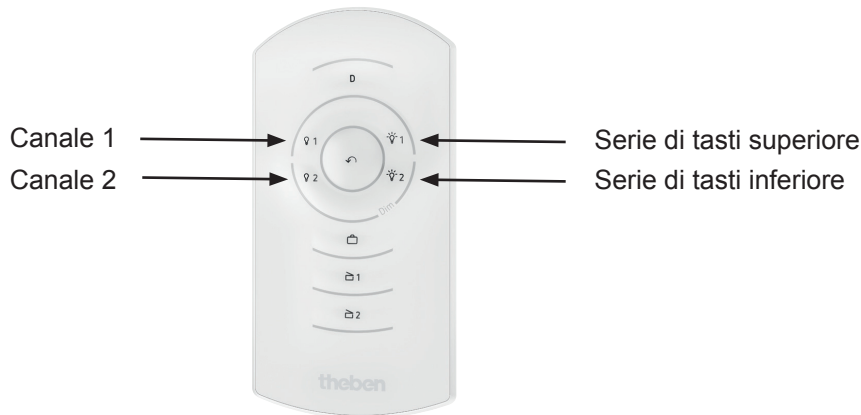

7.3.2 Due rivelatori di presenza, con un canale luce ognuno e veneziane

Descrizione	<p>Con un telecomando utente theSenda S vengono comandati manualmente un canale luce per ognuno dei due rivelatori di presenza e il canale veneziane di un rivelatore di presenza.</p> <p>Con il canale 1 di theSenda S vengono comandati i rispettivi canali C1 luce dei due rivelatori di presenza. Poiché i due canali luce vengono comandati con lo stesso indirizzo di gruppo IR, è possibile un influsso reciproco dei canali luce. È necessario indirizzare il telecomando utente precisamente verso il rivelatore di presenza interessato. Inoltre i segnali IR possono essere deviati all'interno del locale ed essere così ricevuti da altri rivelatori di presenza.</p> <p>Con il canale 2 di theSenda S vengono comandate le veneziane mediante il rivelatore di presenza master 2. I comandi del canale 2 vengono ignorati dal master 1.</p>
-------------	-----------------------------------------------------------------------------------------------------------------------------------------------------------------------------------------------------------------------------------------------------------------------------------------------------------------------------------------------------------------------------------------------------------------------------------------------------------------------------------------------------------------------------------------------------------------------------------------------------------------------------------------------------------------------------------------------------------------------------------------------------------------------------------------------------------------------------------------------------------

Apparecchi	<p>thePrema S360 KNX (n. ord. 2079500)</p> <p>theSenda S (n. ord. 9070911)</p>
------------	--------------------------------------------------------------------------------

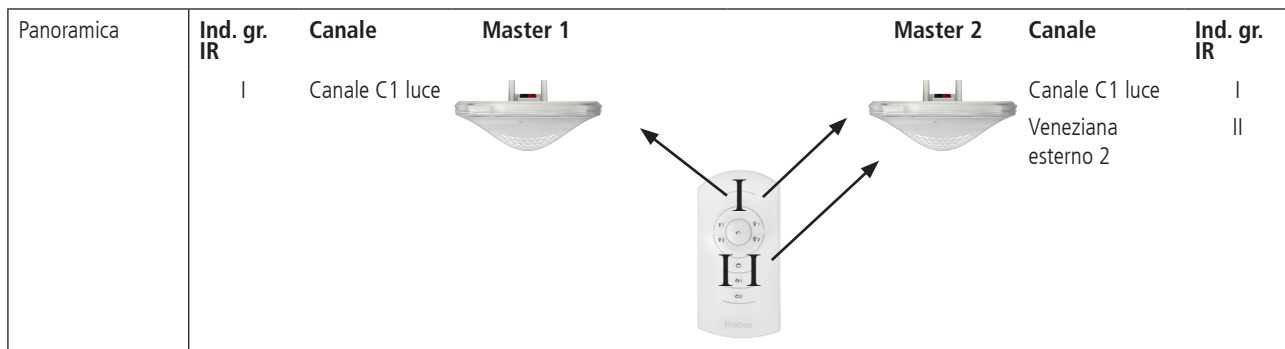

Parametri	thePrema S360 KNX Master 1		
	Pagina di parametro	Parametri	Regolazione
	Telecomando	La serie di tasti superiore theSenda S gestisce	Canale C1 luce
		L'indirizzo di gruppo IR della serie di tasti superiore theSenda S	I
	thePrema S360 KNX Master 2		
	Pagina di parametro	Parametri	Regolazione
	Telecomando	La serie di tasti superiore theSenda S gestisce	Canale C1 luce
		L'indirizzo di gruppo IR della serie di tasti superiore theSenda S	I
		La serie di tasti inferiore theSenda S gestisce	Veneziana esterno 2
		L'indirizzo di gruppo IR della serie di tasti inferiore theSenda S	II

7.3.3 Due rivelatori di presenza, due canali luce

Descrizione	<p>Con un telecomando theSenda S viene comandato manualmente un canale luce per ognuno dei due rivelatori di presenza.</p> <p>Con il canale 1 di theSenda S viene comandato il canale C1 luce del rivelatore di presenza master 1.</p> <p>Con il canale 2 di theSenda S viene comandato il canale C1 luce del rivelatore di presenza master 2.</p> <p>I canali luce dei rivelatori di presenza non vengono influenzati reciprocamente dai comandi di theSenda S.</p>
-------------	----------------------------------------------------------------------------------------------------------------------------------------------------------------------------------------------------------------------------------------------------------------------------------------------------------------------------------------------------------------------------------------------------------------------------------------------------------------------

Apparecchi	<p>thePrema S360 KNX (n. ord. 2079500)</p> <p>theSenda S (n. ord. 9070911)</p>
------------	--------------------------------------------------------------------------------

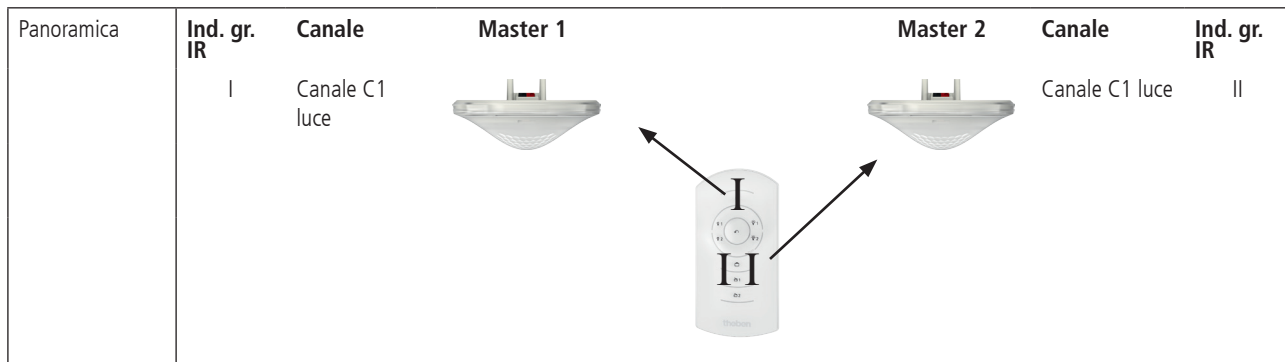

Parametri	thePrema S360 KNX		
	Master 1		
	Pagina di parametro	Parametri	Regolazione
	Telecomando	La serie di tasti superiore theSenda S gestisce	Canale C1 luce
		L'indirizzo di gruppo IR della serie di tasti superiore theSenda S	I
	thePrema S360 KNX		
Master 2			
Pagina di parametro	Parametri	Regolazione	
	La serie di tasti inferiore theSenda S gestisce	Canale C1 luce	
	L'indirizzo di gruppo IR della serie di tasti inferiore theSenda S	II	

8. Eliminazione del guasto

Guasto/errore	Causa
La luce non si accende o si spegne in caso di presenza e buio	Valore lux insufficiente; rivelatore impostato in semiautomatico; la luce è stata spenta manualmente tramite tastiera o theSenda S; persona al di fuori del range di rivelamento; rivelamento disturbato; tempo di coda insufficiente
La luce si accende in presenza di persone malgrado la luminosità sufficiente	Valore lux eccessivo; la luce è stata accesa manualmente con tasto o telecomando da poco (attendere 30 minuti); rivelatore in modalità test
La luce non si spegne o si accende autonomamente in caso di assenza	Attendere la fine del tempo di coda (autoapprendimento); fonti di disturbo termico nel range di rivelamento: termoventilatori, lampadine/faro alogeno, oggetti in movimento (per es. tende di finestre aperte); errori in fase di avvio.
Lampeggiamento di errore (3x al secondo)	Errore durante la fase di avvio o durante il funzionamento: - durante il primo download (stato di consegna) o dopo il disimballaggio del rivelatore occorre scaricare i valori dei parametri validi, altrimenti viene visualizzato un lampeggiamento di errore. - Apparecchio non funzionante.

9. Appendice

9.1 Esempi di applicazione tipici

Argomento	Capitolo / Pagina
Commutazione della luce in funzione di presenza e luminosità	9.1.1 pagina 45
Commutazione della luce in funzione di presenza e luminosità, override manuale aggiuntivo con tasto	9.1.2 pagina 46
Commutazione della luce in funzione di presenza e luminosità con due gruppi di illuminazione in un locale	9.1.3 pagina 47
Commutazione in funzione di presenza e luminosità con comando riscaldamento aggiuntivo	9.1.4 pagina 48
Regolazione luce costante	9.1.5 pagina 50
Regolazione luce costante, override manuale aggiuntivo con tasto	9.1.6 pagina 51
Regolazione luce costante con due gruppi di illuminazione	9.1.7 pagina 53
Collegamento in parallelo master - slave	9.1.8 pagina 55
Collegamento in parallelo master - master	9.1.9 pagina 56

9.1.1 Commutazione della luce in funzione di presenza e luminosità

Descrizione	La classica funzione di un rivelatore di presenza consiste nella semplice accensione dell'illuminazione, quando sono presenti persone in un locale e la luce diurna naturale non è sufficiente. Se il locale viene lasciato o la percentuale di luce diurna aumenta, l'illuminazione viene spenta automaticamente.
-------------	--------------------------------------------------------------------------------------------------------------------------------------------------------------------------------------------------------------------------------------------------------------------------------------------------------------------

Apparecchi	thePrema S360 KNX (n. ord. 2079500) RMG 8 S KNX (n. ord. 4930220)
------------	----------------------------------------------------------------------

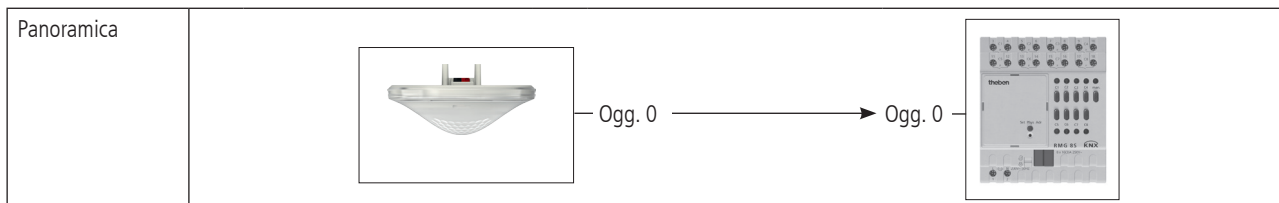

Collegamenti	thePrema S360 KNX		RMG 8 S		Commento
	N.	Nome dell'oggetto/funzione	N.	Nome dell'oggetto	
	0	Canale C1 luce/commutazione	0	RMG 8 S canale C1	Accensione e spegnimento dell'illuminazione

Parametri	thePrema S360 KNX		
	Pagina di parametro	Parametri	Regolazione
Generale	Modalità di funzionamento	Master	
	Modalità di funzionamento master	circuito singolo	
	Funzione canale C1 luce	Commutazione luce..	
	Funzione canale C2 luce	Non attivo	
Canale C1 - luce	Modalità di funzionamento	Automatico	
	Valore di commutazione luminosità	500 lx (ad es. per l'applicazione in ufficio)	
	Tempo di coda luce	10 min (in base alle richieste del cliente)	
RMG 8 S			
Pagina di parametro			
Parametri			
Regolazione			
RMG 8 S canale C1: selezione funzione	Funzione del canale	Commutazione ON/OFF	
Per i parametri non indicati sono valide le impostazioni di parametri standard e/o personalizzate.			

9.1.2 Commutazione della luce in funzione di presenza e luminosità, override manuale aggiuntivo con tasto

Descrizione	<p>Il rivelatore di presenza accende e spegne l'illuminazione. Inoltre l'illuminazione può essere accesa e spenta manualmente.</p> <p>Se accende la luce con il tasto, l'utente in caso di presenza riceve un'illuminazione che dura 30 minuti, quindi il rivelatore di presenza assume nuovamente il controllo dell'illuminazione. In caso di spegnimento della luce con il tasto, l'illuminazione rimane spenta finché il rivelatore rileva la presenza. Solo al termine del tempo di coda il rivelatore di presenza assume il controllo.</p> <p>In opzione è possibile utilizzare il rivelatore di presenza in modalità semiautomatica. In questo caso l'illuminazione deve sempre essere accesa manualmente, il rivelatore non la accende automaticamente. In caso di luce diurna sufficiente o in assenza di persone il rivelatore di presenza spegne l'illuminazione nel modo consueto.</p>
-------------	---------------------------------------------------------------------------------------------------------------------------------------------------------------------------------------------------------------------------------------------------------------------------------------------------------------------------------------------------------------------------------------------------------------------------------------------------------------------------------------------------------------------------------------------------------------------------------------------------------------------------------------------------------------------------------------------------------------------------------------------------------------------------------------------------------------------------------------------------------------------------------------------------

Apparecchi	<p>thePrema S360 KNX (n. ord. 2079500)</p> <p>RMG 8 S KNX (n. ord. 4930220)</p>
------------	---------------------------------------------------------------------------------

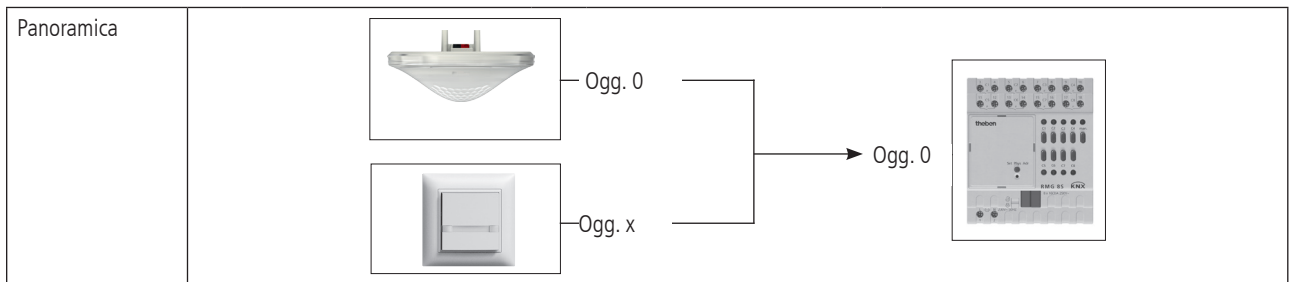

Collegamenti	thePrema S360 KNX		RMG 8 S		Commento
	N.	Nome dell'oggetto/funzione	N.	Nome dell'oggetto	
	0	Canale C1 luce/commutazione	0	RMG 8 S canale C1	Accensione e spegnimento dell'illuminazione
	Tasto KNX qualsiasi		RMG 8 S		Commento
	N.	Nome dell'oggetto	N.	Nome dell'oggetto	
	x	Ad es. tasto 1	0	RMG 8 S canale C1	Accensione e spegnimento manuali con tasto

Parametri	thePrema S360 KNX		
	Pagina di parametro	Parametri	Regolazione
Generale	Modo di funzionamento	Master	
	Modo di funzionamento master	Circuito singolo	
	Funzione canale C1 luce	Commutazione luce..	
	Funzione canale C2 luce	Non attivo	
Canale C1 luce	Modalità di funzionamento	Automatico/semiautomatico	
	Valore di commutazione luminosità	500 lx (ad es. per l'applicazione in ufficio)	
	Tempo di coda luce	10 min (in base alle richieste del cliente)	
Tasto KNX (esempio)			
	Pagina di parametro	Parametri	Regolazione
Tasto a bilico 1 sinistra	Telegramma all'azionamento del tasto	On	
	Telegramma al rilascio	Nessun telegramma	
Tasto a bilico 1 destra	Telegramma all'azionamento del tasto	Off	
	Telegramma al rilascio	Nessun telegramma	
RMG 8 S			
	Pagina di parametro	Parametri	Regolazione
RMG 8 S canale C1: selezione funzione	Funzione del canale	Commutazione ON/OFF	
Per i parametri non indicati sono valide le impostazioni di parametri standard e/o personalizzate.			

9.1.3 Commutazione della luce in funzione di presenza e luminosità con due gruppi di illuminazione in un locale

Descrizione	Il rivelatore di presenza commuta due gruppi di illuminazione, uno in prossimità della finestra e il secondo nella zona interna del locale. Il gruppo di illuminazione vicino alla finestra viene spento prima dal rivelatore di presenza rispetto a quello nella zona interna del locale grazie alla percentuale superiore di luce diurna e può così risparmiare energia.
-------------	----------------------------------------------------------------------------------------------------------------------------------------------------------------------------------------------------------------------------------------------------------------------------------------------------------------------------------------------------------------------------

Apparecchi	thePrema S360 KNX (n. ord. 2079500) RMG 8 S KNX (n. ord. 4930220)
------------	----------------------------------------------------------------------

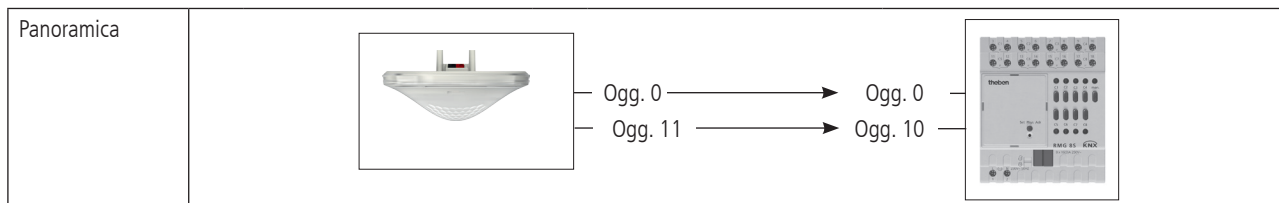

Collegamenti	thePrema S360 KNX		RMG 8 S		Commento
	N.	Nome dell'oggetto/funzione	N.	Nome dell'oggetto	
	0	Canale C1 luce/commutazione	0	RMG 8 S canale C1	Accensione e spegnimento dell'illuminazione in prossimità della finestra
	11	Canale C2 luce/commutazione	10	RMG 8 S canale C2	Accensione e spegnimento dell'illuminazione nella zona interna del locale

Parametri	thePrema S360 KNX		
	Pagina di parametro	Parametri	Regolazione
Generale	Modo di funzionamento	Master	
	Modo di funzionamento master	Circuito singolo	
	Funzione canale C1 luce	Commutazione luce..	
	Funzione canale C2 luce	Commutazione luce..	
Canale C1 - luce	Modalità di funzionamento	Automatico	
	Valore di commutazione luminosità	500 lx (ad es. per l'applicazione in ufficio)	
	Tempo di coda luce	10 min (in base alle richieste del cliente)	
Canale C2 - luce	Differenza luminosità da canale C1	+ 20% (in base alle richieste del cliente)	
RMG 8 S			
	Pagina di parametro	Parametri	Regolazione
	RMG 8 S canale C1: selezione funzione	Funzione del canale	Commutazione ON/OFF
	RMG 8 S canale C2: selezione funzione	Funzione del canale	Commutazione ON/OFF
Per i parametri non indicati sono valide le impostazioni di parametri standard e/o personalizzate.			

9.1.4 Commutazione in funzione di presenza e luminosità con comando riscaldamento aggiuntivo

Descrizione	Oltre alla commutazione in funzione di presenza e luce diurna di uno o due gruppi di illuminazione, l'uscita presenza del rivelatore viene utilizzata anche per il comando del riscaldamento. L'uscita è configurata con un ritardo di inserimento. In locali più grandi questo circuito può essere ampliato con ulteriori rivelatori di presenza (master o slave).
-------------	---------------------------------------------------------------------------------------------------------------------------------------------------------------------------------------------------------------------------------------------------------------------------------------------------------------------------------------------------------------------

Apparecchi	thePrema S360 KNX (n. ord. 2079500) Combinazione Mix: RMG 8 S + modulo di ampliamento HME 6 T (n. ord. 4930220 + 4930245) Ramses 713 S KNX (n. ord. 7139201)
------------	--------------------------------------------------------------------------------------------------------------------------------------------------------------------

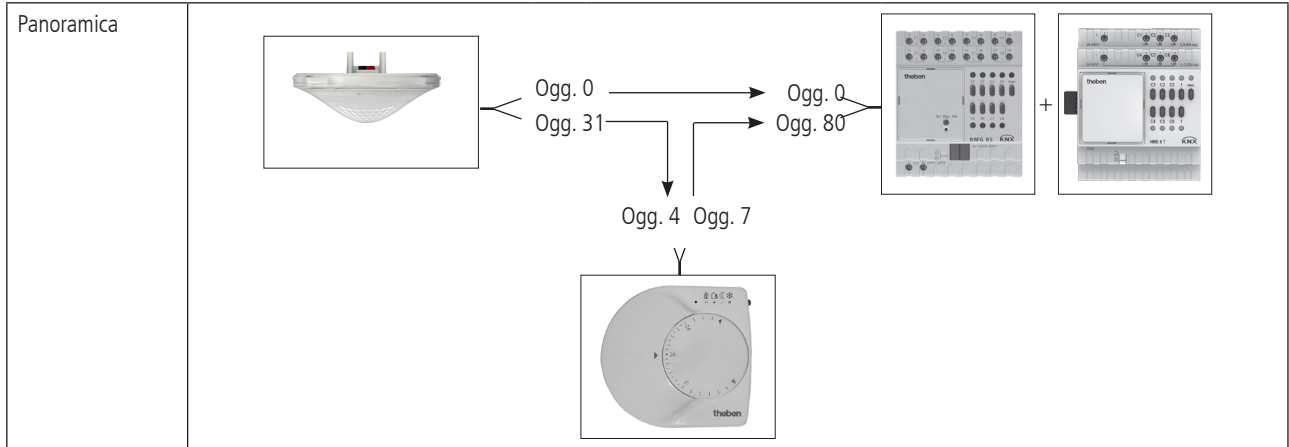

thePrema S360 KNX		Combinazione MiX:		Commento
N.	Nome dell'oggetto/funzione	N.	Nome dell'oggetto	
0	Canale C1 luce / commutazione	0	RMG 8 S canale C1	Accensione e spegnimento dell'illuminazione
thePrema S360 KNX		RAM 713 S		Commento
N.	Nome dell'oggetto/funzione	N.	Nome dell'oggetto	
31	Canale C4.1 presenza/commutazione	4	Presenza	Se viene impostato l'oggetto di presenza, RAM 713 S passa nella modalità Comfort.
RAM 713 S		Combinazione MiX		Commento
N.	Nome dell'oggetto	N.	Nome dell'oggetto	
7	Canale 1 commutazione	80	EM HME 6 T canale 1	RAM 713 invia la grandezza regolatrice per il riscaldamento all'attuatore per sistemi di riscaldamento

Parametri	thePrema S360 KNX		
	Pagina di parametro	Parametri	Regolazione
	Generale	Modo di funzionamento	Master
		Modo di funzionamento master	circuito singolo
		Funzione canale C1 - luce	Commutazione luce..
		Funzione canale C2 - luce	Non attivo
		Funzione canale C4 - presenza	Attivo..
	Canale C1 - luce	Modalità di funzionamento	Automatico
		Valore di commutazione luminosità	500 lx (ad es. per l'applicazione in ufficio)
		Tempo di coda luce	10 min (in base alle richieste del cliente)
	Canale C4 - presenza	Ritardo di inserimento presenza	In base alle richieste del cliente
		Tempo di coda presenza	In base alle richieste del cliente
	RAM 713 S		
	Pagina di parametro	Parametri	Regolazione
	Modo di funzionamento	Oggetti per scelta del modo di funzionamento	Novità: modo di funzionamento, presenza, stato finestre
Modo di funzionamento dopo reset		Stand-by	
Tipo di rivelatore di presenza (su ogg. 4)		Rivelatore di presenza	
Regolazione del riscaldamento ¹⁾	Tipo di regolazione	Regolazione costante	
1) Questa impostazione è necessaria solo se nella pagina di parametro Impostazioni viene selezionata una regolazione definita dall'utente.			
Combinazione MiX RMG 8 S e modulo di ampliamento HME 6 T			
Pagina di parametro	Funzionamento	Regolazione	
Generale	Numero del modulo di base	RMG 8 S	
	Tipo del 1° modulo di ampliamento	HME 6 T..	
RMG 8 S canale C1: selezione funzione	Funzionamento	Commutazione On/Off	
HME 6 T canale H1: selezione funzione	Tipo di grandezza regolatrice	Costante	
Per i parametri non indicati sono valide le impostazioni di parametri standard e/o personalizzate.			

9.1.5 Regolazione luce costante

Descrizione	I rivelatori di presenza con regolazione luce costante regolano l'illuminazione in funzione della luce diurna naturale, se sono presenti persone nel locale. In caso di diminuzione della percentuale di luce diurna la luce artificiale viene aumentata automaticamente, in caso di aumento della percentuale di luce diurna la luce artificiale viene diminuita automaticamente e in modo graduale fino ad essere spenta. Se il locale viene lasciato, l'illuminazione viene regolata in modo automatico sul valore di regolazione stand-by.
-------------	------------------------------------------------------------------------------------------------------------------------------------------------------------------------------------------------------------------------------------------------------------------------------------------------------------------------------------------------------------------------------------------------------------------------------------------------------------------------------------------------------------------------------------------------

Apparecchi	thePrema S360 KNX (n. ord. 2079500) Gateway DALI KNX (n. ord. 9070722)
------------	---------------------------------------------------------------------------

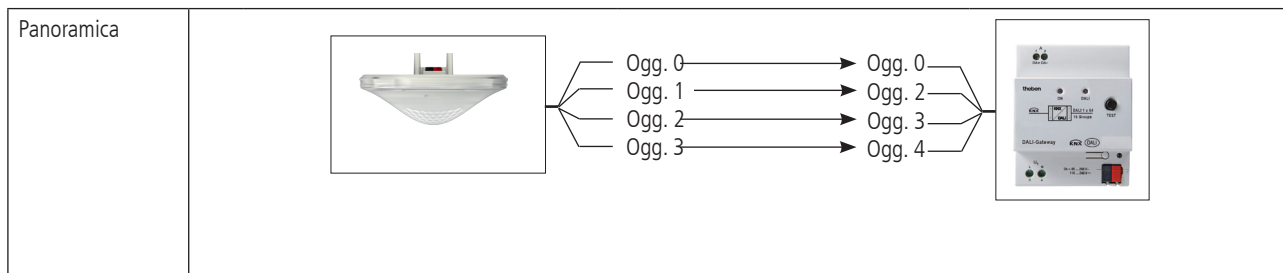

Collegamenti	thePrema S360 KNX		Gateway DALI KNX		Commento
	N.	Nome dell'oggetto/funzione	N.	Nome dell'oggetto/funzione	
	0	Canale C1 luce/commutazione	0	Gruppo 1/commutazione	
	1	Canale C1 luce/più chiaro/più scuro	2	Gruppo 1/regolazione relativa	
	2	Canale C1 luce/inviare valore	3	Gruppo 1/valore di luminosità	
	3	Canale C1 luce/feedback valore	4	Gruppo 1/stato valore di luminosità	

Parametri	thePrema S360 KNX		
	Pagina di parametro	Parametri	Regolazione
	Generale	Modo di funzionamento	Master
		Modo di funzionamento master	Circuito singolo
		Funzione canale C1 - luce	Reg. luce costante...
	Canale C1 - luce	Modalità di funzionamento	Automatico
		Valore di luminosità predefinito	500 lx (ad es. per l'applicazione in ufficio)
		Tempo di coda luce	10 min (in base alle richieste del cliente)
	Canale C1 - luce/impostazioni dettagli	Tempo stand-by luce	Attivo..
	Gateway DALI KNX		
	Pagina di parametro	Parametri	Regolazione
	Gruppo G1	Valore di regolazione minimo	Impostabile
		Valore di regolazione massimo	Impostabile
		Consentire accensione mediante regolazione	No
		Tempo di regolazione fino a valore di accensione/spegnimento raggiunto	Consiglio: da 4 s a 11,5 s
		Tempo di regolazione fino a valore di luminosità raggiunto	Consiglio: da 4 s a 11,5 s
	Stato G1	Messaggio di stato del valore di luminosità del gruppo	Sì: tramite ogg. separato "Stato valore di luminosità"
Trasmettere		In caso di richiesta	
Per i parametri non indicati sono valide le impostazioni di parametri standard e/o personalizzate.			

9.1.6 Regolazione luce costante, override manuale aggiuntivo con tasto

Descrizione	<p>Il rivelatore di presenza regola l'illuminazione (vedere esempio di applicazione pagina 50 capitolo 9.1.5). Inoltre l'illuminazione può essere accesa, spenta e regolata manualmente.</p> <p>L'utilizzo del tasto per regolare la luce arresta la modalità di regolazione. Il rivelatore di presenza rimane sul valore di regolazione impostato per tutta la durata della presenza. In caso di spegnimento della luce con il tasto, l'illuminazione rimane spenta finché il rivelatore rileva la presenza. Solo al termine del tempo di coda il rivelatore di presenza assume il controllo. (Solo con modalità school vedere 2.4.6 „Impostazioni dettagli canale C1 luce regolazione luce costante“ pagina 22.)</p> <p>In opzione è possibile utilizzare il rivelatore di presenza in modalità semiautomatica. In questo caso l'illuminazione deve sempre essere accesa manualmente, il rivelatore non la accende automaticamente.</p>
-------------	-------------------------------------------------------------------------------------------------------------------------------------------------------------------------------------------------------------------------------------------------------------------------------------------------------------------------------------------------------------------------------------------------------------------------------------------------------------------------------------------------------------------------------------------------------------------------------------------------------------------------------------------------------------------------------------------------------------------------------------------------------------------------------------------------------------------------------------------------------------------------------------------------------------------------------------------

Apparecchi	<p>thePrema S360 KNX (n. ord. 2079500)</p> <p>Gateway DALI KNX (n. ord. 9070722)</p>
------------	--------------------------------------------------------------------------------------

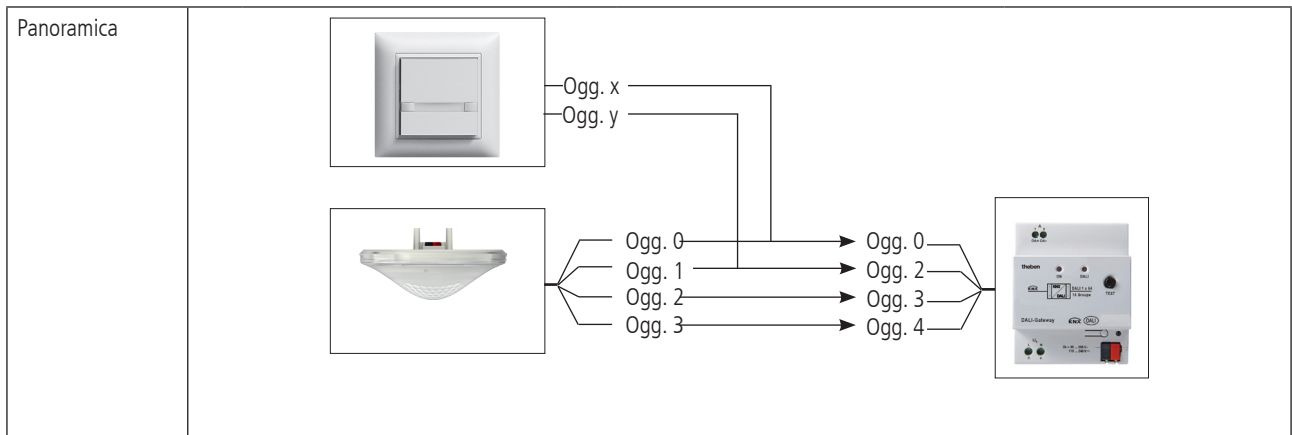

Collegamenti		thePrema S360 KNX	Gateway DALI KNX	Commento
N.	Nome dell'oggetto	N.	Nome dell'oggetto	
0	Canale C1 luce/commutazione	0	Gruppo 1/commutazione	
1	Canale C1 luce/più chiaro/più scuro	2	Gruppo 1/regolazione relativa	
2	Canale C1 luce/inviare valore	3	Gruppo 1/valore di luminosità	
3	Canale C1 luce/feedback valore	4	Gruppo 1/stato valore di luminosità	
		Tasto KNX qualsiasi	Gateway DALI KNX	Commento
N.	Nome dell'oggetto	N.	Nome dell'oggetto	
x	Ad es. tasto 1: commutazione	0	Gruppo 1/commutazione	Accensione e spegnimento con tasto
y	ad es. tasto 1: più chiaro/più scuro	2	Gruppo 1/Regolazione relativa	Regolazione della luminosità con tasto

Parametri	thePrema S360 KNX		
	Pagina di parametro	Parametri	Regolazione
	Generale	Modo di funzionamento	Master
		Modo di funzionamento master	Circuito singolo
		Funzione canale C1 - luce	Reg. luce costante..
	Canale C1 - luce	Modalità di funzionamento	Automatico
		Valore di luminosità predefinito	500 lx (ad es. per l'applicazione in ufficio)
		Tempo di coda luce	10 min (in base alle richieste del cliente)
	Canale C1 - luce / impostazioni dettagli	Tempo stand-by luce	Attivo..
	Gateway DALI KNX		
	Pagina di parametro	Parametri	Regolazione
	Gruppo G1	Valore di regolazione minimo	Impostabile
		Valore di regolazione massimo	Impostabile
		Consentire accensione mediante regolazione	No
		Tempo di regolazione fino a valore di accensione/spegnimento raggiunto	Consiglio: da 4 s a 11,5 s
		Tempo di regolazione fino a valore di luminosità raggiunto	Consiglio: da 4 s a 11,5 s
	Stato G1	Messaggio di stato del valore di luminosità del gruppo	Si: tramite ogg. separato "Stato valore di luminosità"
		Trasmettere	In caso di richiesta
	Tasto KNX (esempio)		
	Pagina di parametro	Parametri	Regolazione
	Tasto a bilico 1 sinistra	Telegramma all'azionamento del tasto	On
		Telegramma al rilascio	Nessun telegramma
	Tasto a bilico 1 destra	Telegramma all'azionamento del tasto	Off
		Telegramma al rilascio	Nessun telegramma
Per i parametri non indicati sono valide le impostazioni di parametri standard e/o personalizzate.			

9.1.7 Regolazione luce costante con due gruppi di illuminazione

Descrizione	La regolazione luce costante regola l'illuminazione in funzione della luce diurna naturale (ved. esempio 9.1.5). Per sfruttare meglio la luce diurna in prossimità di finestre, l'illuminazione viene suddivisa in due gruppi di illuminazione. Entrambi i gruppi di illuminazione vengono accesi e regolati insieme.
-------------	--------------------------------------------------------------------------------------------------------------------------------------------------------------------------------------------------------------------------------------------------------------------------------------------------------------------------

Apparecchi	thePrema S360 KNX (n. ord. 2079500) Gateway DALI KNX (n. ord. 9070722)
------------	---------------------------------------------------------------------------

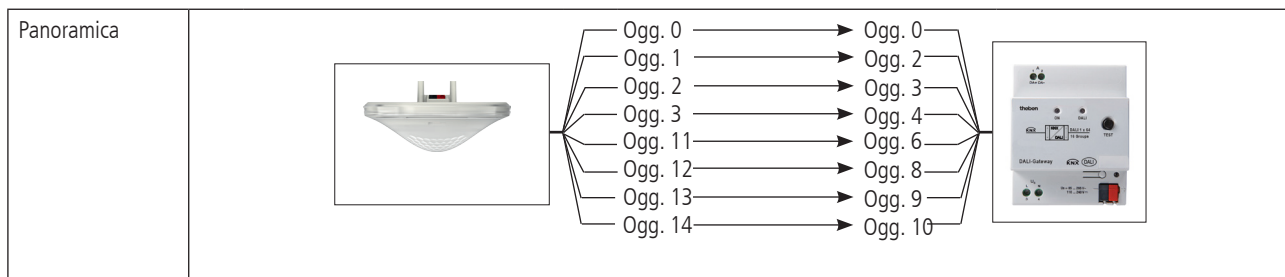

Collegamenti	thePrema S360 KNX		Gateway DALI KNX		Commento
	N.	Nome dell'oggetto/funzione	N.	Nome dell'oggetto/funzione	
	0	Canale C1 luce/commutazione	0	Gruppo 1/commutazione	
	1	Canale C1 luce/più chiaro/più scuro	2	Gruppo 1/regolazione relativa	
	2	Canale C1 luce/inviare valore	3	Gruppo 1/valore di luminosità	
	3	Canale C1 luce/feedback valore	4	Gruppo 1/stato valore di luminosità	
	11	Canale C2 luce/commutazione	6	Gruppo 2/commutazione	
	12	Canale C2 luce/più chiaro/più scuro	8	Gruppo 2/regolazione relativa	
	13	Canale C2 luce/inviare valore	9	Gruppo 2/valore di luminosità	
	14	Canale C2 luce/feedback valore	10	Gruppo 2/stato valore di luminosità	

thePrema S360 KNX				
Parametri	Pagina di parametro	Parametri	Regolazione	
Generale	Canale C1 - luce	Modalità di funzionamento	Automatico	
		Valore di luminosità predefinito	500 lx (ad es. per l'applicazione in ufficio)	
		Tempo di coda luce	10 min (in base alle richieste del cliente)	
		Tempo stand-by luce	Attivo..	
	Canale C2 - luce	Differenza luminosità da canale C1	+ 20% (in base alle richieste del cliente)	
	Gateway DALI KNX			
	Parametri	Pagina di parametro	Parametri	Regolazione
	Gruppo G1	Stato G1	Valore di regolazione minimo	Impostabile
			Valore di regolazione massimo	Impostabile
			Consentire accensione mediante regolazione	No
Tempo di regolazione fino a valore di accensione/spegnimento raggiunto			Consiglio: da 4 s a 11,5 s	
Tempo di regolazione fino a valore di luminosità raggiunto			Consiglio: da 4 s a 11,5 s	
Gruppo G2	Stato G2	Messaggio di stato del valore di luminosità del gruppo	Si: tramite ogg. separato "Stato valore di luminosità"	
		Trasmettere	In caso di richiesta	
		Valore di regolazione minimo	Impostabile	
		Valore di regolazione massimo	Impostabile	
		Consentire accensione mediante regolazione	No	
Tempo di regolazione fino a valore di accensione/spegnimento raggiunto	Consiglio: da 4 s a 11,5 s			
Tempo di regolazione fino a valore di luminosità raggiunto	Consiglio: da 4 s a 11,5 s			
Per i parametri non indicati sono valide le impostazioni di parametri standard e/o personalizzate.				

9.1.8 Collegamento in parallelo master - slave

Descrizione	<p>Per coprire superfici maggiori, ad esempio uffici di grandi dimensioni o corridoi, vengono collegati tra loro più rivelatori di presenza. Un apparecchio viene utilizzato come master, gli altri come slave.</p> <p>Gli slave attivano il master al riconoscimento di un movimento. Tutte le impostazioni, ad es. i ritardi e le soglie di luminosità, vengono effettuate nel master.</p> <p>Il collegamento in parallelo master-slave può essere utilizzato indipendentemente dal fatto che il master commuti uno o due gruppi di illuminazione o li regoli con la regolazione luce costante.</p>
-------------	-------------------------------------------------------------------------------------------------------------------------------------------------------------------------------------------------------------------------------------------------------------------------------------------------------------------------------------------------------------------------------------------------------------------------------------------------------------------------------------------------------------------------------------------------------------------------------------------------------

Apparecchi	<p>thePrema S360 KNX (n. ord. 2079500)</p> <p>RMG 8 S (n. ord. 4930220)</p>
------------	-----------------------------------------------------------------------------

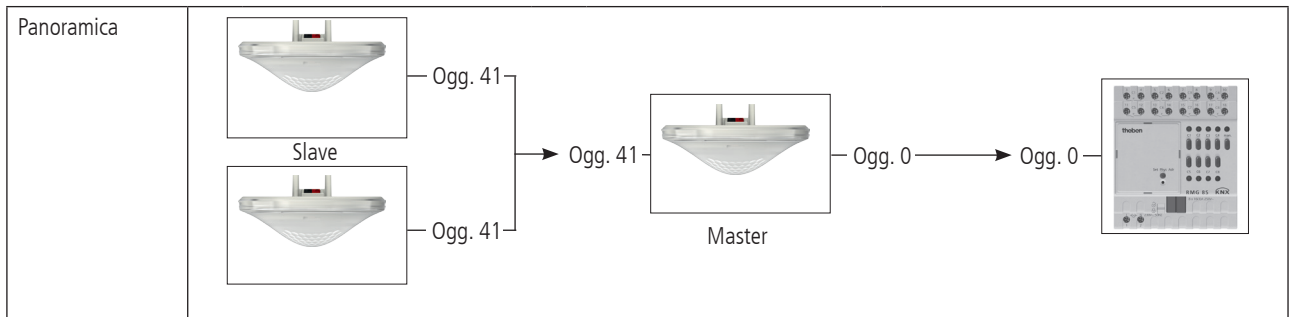

Collegamenti	thePrema S360 KNX		RMG 8 S		Commento
	N.	Nome dell'oggetto	N.	Nome dell'oggetto	
	0	Canale C1 luce/commutazione	0	RMG 8 S canale 1	Accensione e spegnimento dell'illuminazione
	thePrema S360 KNX (slave)		thePrema S360 KNX (master)		Commento
	N.	Nome dell'oggetto	N.	Nome dell'oggetto	
	41	Collegamento in parallelo: trigger ingresso/uscita	41	Collegamento in parallelo: trigger ingresso/uscita	Collegamento tra master e slave

Parametri	thePrema S360 KNX (master)		
	Pagina di parametro	Parametri	Regolazione
Generale	Modo di funzionamento	Master	
	Modo di funzionamento master	Collegamento in parallelo	
	Funzione canale C1 - luce	Commutazione luce..	
	Funzione canale C2 - luce	Inattivo..	
Canale C1 - luce	Modalità di funzionamento	Automatico	
	Valore di luminosità predefinito	500 lx (ad es. per l'applicazione in ufficio)	
	Tempo di coda luce	10 min (in base alle richieste del cliente)	
	thePrema S360 KNX (slave)		
	Pagina di parametro	Parametri	Regolazione
Generale		Modo di funzionamento	Slave
	RMG 8 S		
	Pagina di parametro	Parametri	regolazione
RMG 8 S canale C1: selezione funzione		Funzione del canale	Commutazione ON/OFF
Per i parametri non indicati sono valide le impostazioni di parametri standard e/o personalizzate.			

9.1.9 Collegamento in parallelo master - master

Descrizione	<p>Per coprire locali più grandi con condizioni di luce variabili, ad esempio uffici di grandi dimensioni, vengono collegati tra loro più rivelatori di presenza master.</p> <p>Ogni master aziona il proprio gruppo di illuminazione in base alla propria misurazione luce e alle proprie impostazioni. I master si scambiano le informazioni di presenza tra loro. In questo modo l'area di rivelamento aumenta. Con i collegamenti in parallelo master - master è possibile realizzare più gruppi di illuminazione con misurazione luce propria. Assicurarsi che ogni master possa rilevare solo la luce commutata o regolata da lui stesso.</p> <p>Il collegamento in parallelo master-master può essere utilizzato indipendentemente dal tipo di impostazione del master su commutazione o regolazione luce costante.</p>
-------------	--------------------------------------------------------------------------------------------------------------------------------------------------------------------------------------------------------------------------------------------------------------------------------------------------------------------------------------------------------------------------------------------------------------------------------------------------------------------------------------------------------------------------------------------------------------------------------------------------------------------------------------------------------------------------------------------------------------------------------------------------------------------------------------------------------------------------------

Apparecchi	<p>thePrema S360 KNX (n. ord. 2079500)</p> <p>RMG 8 S (n. ord. 4930220)</p>
------------	-----------------------------------------------------------------------------

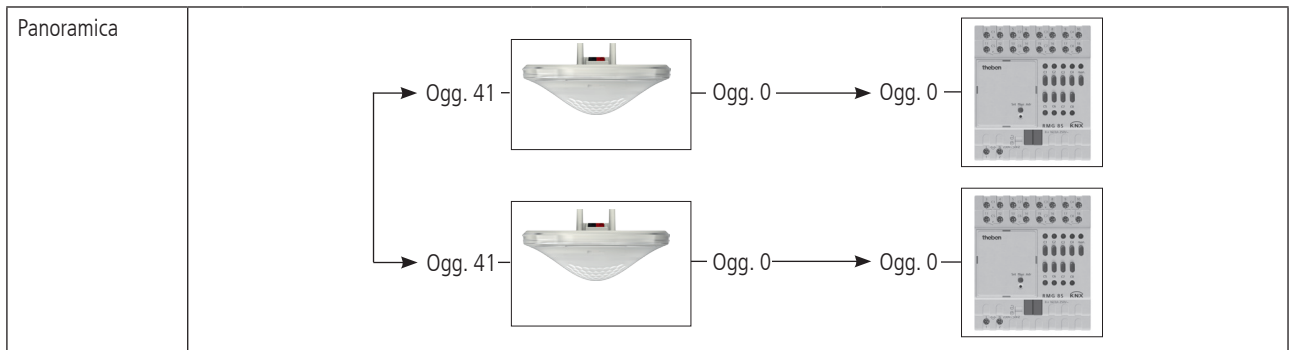

Collegamenti	thePrema S360 KNX		RMG 8 S		Commento
	N.	Nome dell'oggetto/funzione	N.	Nome dell'oggetto	
	0	Canale C1 luce/commutazione	0	RMG 8 S canale 1	Accensione e spegnimento dell'illuminazione
	thePrema S360 KNX		thePrema S360 KNX		Commento
	N.	Nome dell'oggetto	N.	Nome dell'oggetto	
	41	Collegamento in parallelo: trigger ingresso/uscita	41	Collegamento in parallelo: trigger ingresso/uscita	Collegamento tra master e master

Parametri	thePrema S360 KNX		
	Pagina di parametro	Parametri	Regolazione
Generale	Modo di funzionamento	Master	
	Modo di funzionamento master	Collegamento in parallelo	
	Funzione canale C1 - luce	Commutazione luce..	
	Funzione canale C2 - luce	Inattivo..	
Canale C1 - luce	Modalità di funzionamento	Automatico	
	Valore di luminosità predefinito	500 lx (ad es. per l'applicazione in ufficio)	
	Tempo di coda luce	10 min (in base alle richieste del cliente)	
RMG 8 S			
	Pagina di parametro	Parametri	Regolazione
	RMG 8 S canale C1: selezione funzione	Funzione del canale	Commutazione ON/OFF
Per i parametri non indicati sono valide le impostazioni di parametri standard e/o personalizzate.			