

theben

TR

TR 610 top2 G 610 0110

- D **Montage- und Bedienungsanleitung** 1
 Schaltuhr für Kleinlasten
- F **Notice de montage et d'utilisation** 13
 Horloge programmable pour faibles charges
- I **Istruzioni per il montaggio e per l'uso** 25
 Timer per carichi minimi
- NL **Montage- en bedieningshandleiding** 37
 Schakelklok voor kleine lasten
- GB **Assembly and operating instructions** 49
 Time switch for small loads

309346 03

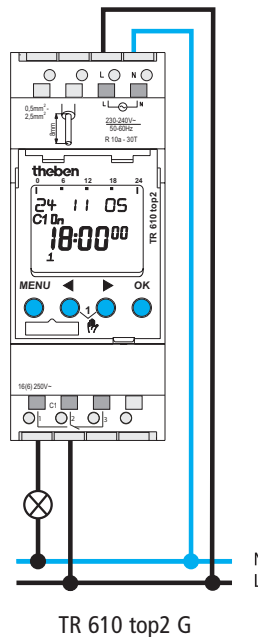
D

Inhaltsverzeichnis

Grundlegende Sicherheitshinweise	3
Display und Tasten/Bedienprinzip	4
Übersicht Menüführung	5
Anschluss/Montage	6
Erstinbetriebnahme	7
Menüpunkt PROGRAMM	
Schaltzeit neu programmieren	8
Schaltzeit ändern	9
Menüpunkt MANUELL	
Hand- und Dauerschaltung	10
Menüpunkt OPTIONEN	
PIN-Code	10
Speicherkarte OBELISK top2, RESET	11
Technische Daten	12
Serviceadresse/Hotline	12

Grundlegende Sicherheitshinweise

D

WARNUNG

Lebensgefahr durch elektrischen Schlag oder Brand!

➤ Montage ausschließlich von Elektrofachkraft durchführen lassen!

- Das Gerät ist für die Montage auf DIN-Hutschienen vorgesehen (nach EN 60715)
- Entspricht Typ 1 STU nach IEC/EN 60730-2-7
- Gangreserve (10 Jahre) verringert sich bei gesteckter Speicherkarte (im Batteriebetrieb)
- **Bestimmungsgemäße Verwendung**
Die Schaltuhr wird verwendet für Steuerungsaufgaben im Kleinlastbereich
Verwendung nur in geschlossenen, trockenen Räumen
Für das Schalten von SELV (Safety Extra-Low Voltage) geeignet
- **Entsorgung**
Gerät umweltgerecht entsorgen

Display und Tasten

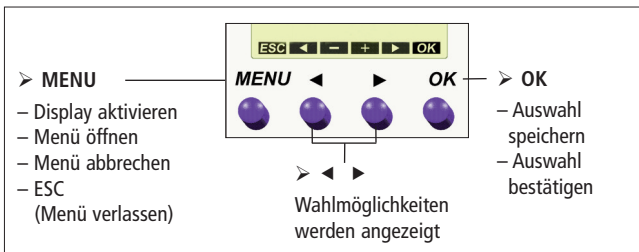
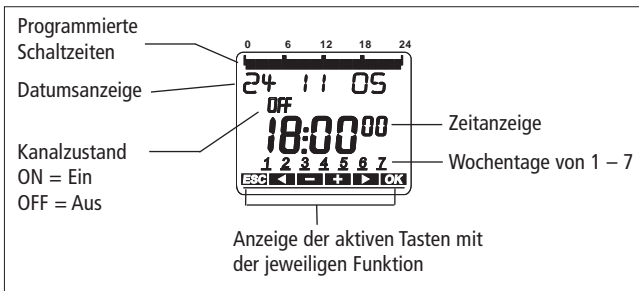

Bedienprinzip

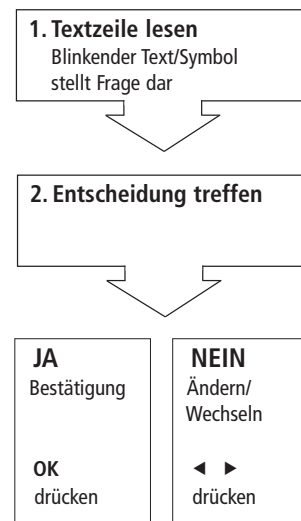

Übersicht Menüführung

D

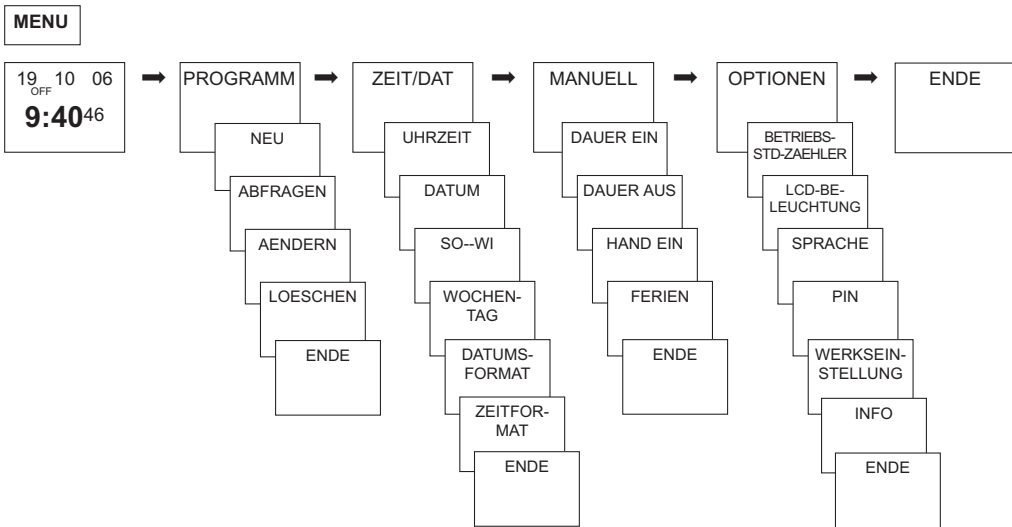

Anschluss/Montage



! WARNUNG

Lebensgefahr durch elektrischen Schlag!

- Montage ausschließlich durch Elektrofachkraft!
- Spannung freischalten!
- Gegen Wiedereinschalten sichern!
- Spannungsfreiheit prüfen!
- Erden und kurzschließen!
- Benachbarte, unter Spannung stehende Teile abdecken oder abschränken.

Leitung anschließen

- Leitung auf 8 mm (max. 9) abisolieren.
- Leitung in 45° in die geöffnete Klemme stecken (2 Leitungen pro Klemmposition möglich).
- Nur bei flexiblen Drähten: Um die Federsteckklemme zu öffnen, Schraubendreher nach unten drücken.

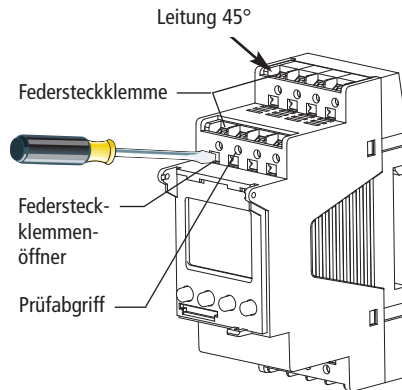

Erstinbetriebnahme (siehe Bild)

Datum, Uhrzeit und Sommer-/ Winterzeitregel einstellen

- Beliebige Taste drücken und Anzeigen im Display folgen.

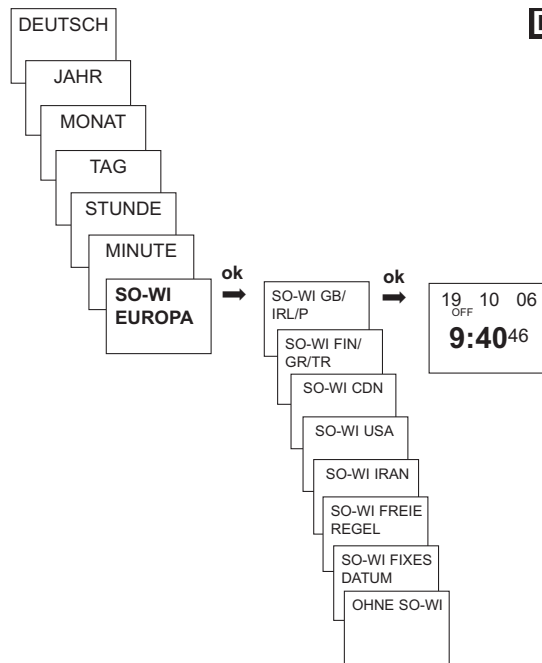
**D**

Schaltzeit neu programmieren (siehe Bild)

- **MENU** drücken.
- Mit **OK** bestätigen bzw. mit ◀ ▶ die gewünschte Einstellung wählen.
- Erneut mit **OK** bestätigen.

Sie haben 56 freie Speicherplätze zur Verfügung.

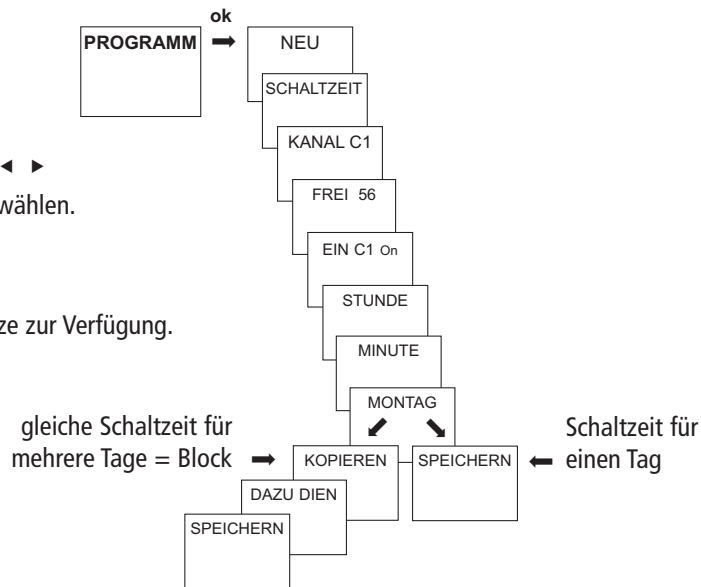

Schaltzeit ändern/löschen (siehe Bild)

- **MENU** drücken.
- Mit **OK** bestätigen bzw. mit ◀ ▶ die gewünschte Einstellung wählen.
- Erneut mit **OK** bestätigen.

Sie können entweder einen Block ändern/löschen, d. h. eine Schaltzeit, die auf mehrere Tage (z. B. Mo-Fr) kopiert ist, oder eine einzelne Schaltzeit.

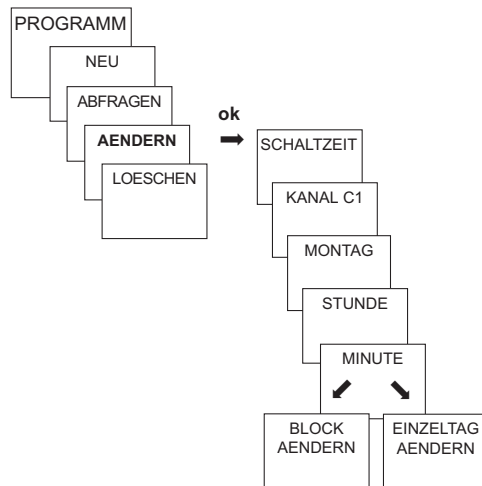

Hand- und Dauerschaltung

Die Hand- und Dauerschaltung kann menügeführt in **MANUELL** oder (in der Automatanzeige) per Tastenkombination (siehe Bild) eingestellt werden.

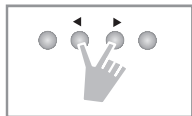

Aktivieren Handschaltung

- Kurz beide Tasten gleichzeitig drücken.

Aktivieren Dauerschaltung

- 2 Sekunden beide Tasten gleichzeitig drücken.

Aufheben Hand-/Dauerschaltung

- Beide Tasten gleichzeitig drücken.

10

PIN-Code

Der **PIN-Code** wird menügeführt in **OPTIONEN** (siehe Bild) eingestellt.

Wenn Sie den PIN vergessen haben, rufen Sie die Theben-Hotline an.

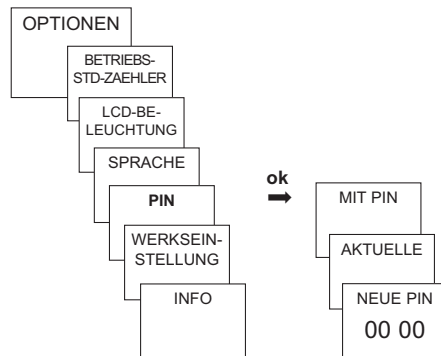

Speicherkarte OBELISK top2

Speicherkarte verwenden

- Speicherkarte in die Schaltuhr stecken.
- Gespeicherte Schaltzeiten abfragen, in die Schaltuhr ein-/auslesen oder Obeliskprogramm starten.
- Speicherkarte OBELISK top2 (Nr. 9070404) nach Programmierung etc. abziehen und im Deckel lagern.

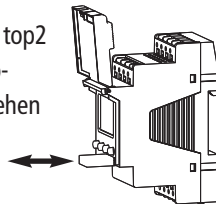

Mechanische Belastung oder Verschmutzung bei anderer Lagerung/Transport vermeiden.



RESET

- Gleichzeitig die 4 Bedientasten drücken. Sie können nun zwischen **PROGRAMM BEHALTEN** und **PROGRAMM LOESCHEN** wählen.

D

Technische Daten

- Nennspannung: 230–240 V~, +10 %/-15 %
- Frequenz: 50–60 Hz
- Eigenverbrauch: typ. 8 VA
- Schaltausgang: das Schalten beliebiger Außenleiter ist zulässig
- Kontakt: zum Schalten von kleinsten Lasten und SELV geeignet
- Kontaktart: μ -Kontakt
- Kontaktwerkstoff: AgNi 90/10-htv
- Schaltleistung max.: 16 A, 250 V~, $\cos \varphi = 1$;
2 A, 250 V~, $\cos \varphi = 0,6$
- Schaltleistung min.: < 1 mA/< 1 V
- Kürzeste Schaltzeit: 1 min
- Ganggenauigkeit: $\leq \pm 0,25$ s/Tag bei +25 °C
- Zulässige Umgebungstemperatur: –30 °C ... +55 °C
- Schutzklasse: II nach EN 60730-1 bei bestimmungsgemäßer Montage
- Schutzart: IP 20 nach EN 60529

- Verschmutzungsgrad: 2
- Bemessungsstoßspannung: 4 kV

Serviceadresse/Hotline

Serviceadresse

Theben AG
Hohenbergstr. 32
72401 Haigerloch
DEUTSCHLAND
Fon +49 7474 692-0
Fax +49 7474 692-150

Hotline

Fon +49 7474 692-369
Fax +49 7474 /692-207
hotline@theben.de

Addresses, telephone numbers etc.
www.theben.de