

IT Rivelatore di movimento e rivelatore di presenza



Rivelatore di movimento

- theMura S180-100 UP WH
2060650
- theMura S180-100 UP N WH
2060653
- theMura S180-100 2W UP WH
2060670

Rivelatore di presenza

- theMura S180-101 UP WH
2060655
- theMura S180-101 2.20 UP WH
2060658

**Rivelatori di movimento/
presenza**

- theMura S180 Slave UP WH
2060660

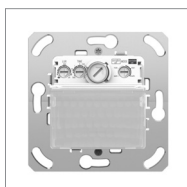

Rivelatore di movimento

- theMura S180-100 B UP
2060750
- theMura S180-100 2W B UP
2060770

Rivelatore di presenza

- theMura S180-101 B UP
2060755

**Rivelatori di movimento/
presenza**

- theMura S180 Slave B UP
2060760

1. Informazioni generali

- Rivelatore di movimento/presenza a infrarossi passivi per montaggio a parete nella scatola dell'apparecchio
- Range di rilevamento rettangolare (max. 14 m x 17 m), (16 x 10 m con 2060658)
- Misurazione in luce mista adatta per lampade fluorescenti (FL/PL/ESL), lampade alogene/a incandescenza e LED
- Pulsante integrato
- **Diverse versioni:**
 - theMura S180-100:** rivelatore di movimento per esigenze normali
 - theMura S180-101:** rivelatore di presenza con maggiore funzionalità, ad es. con luce di orientamento, funzione acustica, canale supplementare H (a potenziale zero)
 - theMura S180 Slave:** per commutazione master slave
 - theMura S180-100 2W:** rivelatore di movimento a 2 fili, abbinato a un temporizzatore luce scala ELPA
- **Accessori optional:**
 - theMura S180-101:** telecomando utente theSenda S (9070911) (in breve: theSenda S), telecomando di assistenza theSenda P (9070910) (in breve: theSenda P), telecomando app theSenda B (9070985) e l'app associata "theSenda Plug" (iOS/Android) (in breve: theSenda B/app); cornici di copertura adatte per diversi programmi di commutazione (si possono ordinare in via opzionale)
 - theMura S180-100:** cornici di copertura adatte per diversi programmi di commutazione (si possono ordinare in via opzionale), vedi www.theben.de/theMura

2. Sicurezza



Montaggio e installazione devono essere affidati esclusivamente a elettricisti specializzati, persone con un'adeguata formazione professionale, con conoscenze ed esperienza, in modo che possano riconoscere ed evitare i rischi correlati all'elettricità.



Prima del montaggio/dello smontaggio, disattivare la tensione di rete e mettere in sicurezza la disattivazione.



Prima della messa in funzione e dell'utilizzo del prodotto, leggere e osservare integralmente le istruzioni per l'uso.

3. Uso conforme

- Il segnalatore comanda l'illuminazione e l'HVAC (a seconda della versione).
- È destinato a un montaggio a parete adeguato in un programma di commutazione all'interno, ad es. in un corridoio, vano scala, una cantina, un WC ecc.
- Utilizzare in condizioni ambientali normali.

4. Collegamento



Utilizzare la stessa fase per tutti i segnalatori e pulsanti.



Utilizzare i pulsanti illuminati solo con conduttore neutro.



Mettere in sicurezza l'apparecchio tramite un interruttore automatico installato a monte tipo B o C (EN 60898-1) di max. 10 A (L/L↓).



Mettere in sicurezza l'apparecchio con un interruttore automatico installato a monte tipo B o C (EN 60898-1) di max. 2 A (H1/H2).

Circuito singolo (segnalatore a 3 fili)

Il segnalatore rileva come master la presenza di persone e la luminosità e comanda l'illuminazione.

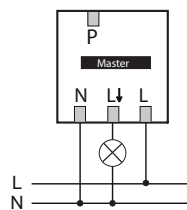

theMura S180-100 UP

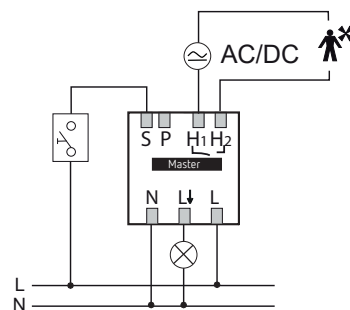

theMura S180-101 UP, theMura S180-101 2.20 UP WH

Collegamento in parallelo master-slave (segnalatore a 3 fili)

Se il range di rilevamento di un singolo segnalatore non è sufficiente (in spazi ampi), è possibile mettere in parallelo più segnalatori collegando i morsetti P. Il master misura la luminosità e comanda l'illuminazione. Ulteriori segnalatori (theMura) forniscono solo le informazioni sulla presenza.

- ① Si possono collegare massimo 6 segnalatori con una lunghezza di 50 m.

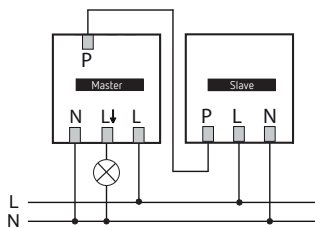

theMura S180-100 UP e
theMura S180 Slave UP

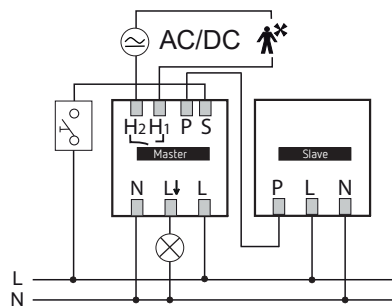

theMura S180-101 UP e
theMura S180 Slave UP

Collegamento (segnalatore a 2 fili) con temporizzatore luce scala

- ① Per il collegamento del carico il segnalatore a 2 fili necessita sempre un temporizzatore luce scala, ad es. un Theben-ELPA 3, ELPA 6, ELPA 6 plus, ELPA 8 ed ELPA 041.
- ① Fare attenzione al numero max. di segnalatori:
max. 12 segnalatori ad ELPA 1, 3, 6, 6 plus, 8
max. 6 segnalatori ad ELPA 041, 047
- ① Il tempo di coda viene impostato dal temporizzatore luce scala.

⚠ Non collegare l'illuminazione direttamente al segnalatore!

⚠ Il temporizzatore luce scala deve utilizzare il circuito a 4 fili.

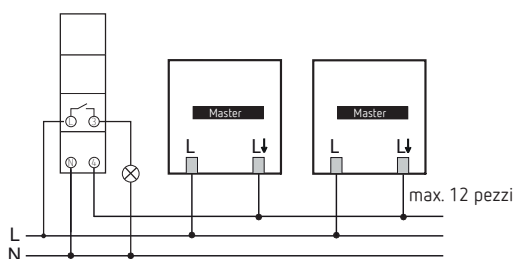

ad es. ELPA 2 x theMura S180-100 2W UP
solo apparecchi Theben

5. Montaggio

- ① Per il montaggio nella scatola dell'apparecchio, scatola a incasso Formato 1.
- ① In via opzionale con pulsante e cornice di copertura; event. si possono utilizzare cornici di copertura di altri programmi di commutazione.
- ① Rispettare l'altezza di montaggio consigliata!
- ① Fare attenzione che non vi siano ostacoli, in quanto i raggi infrarossi non possono penetrare oggetti solidi.
- ① I segnalatori non sono adatti per impianti antifurto!

Montaggio theMura S180-100 UP etc.

- ① Rispettare l'altezza di montaggio consigliata di 0,8 m - 1,2 m!

Range di rilevamento

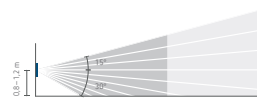

Angolo di emissione: +15° ... -30°

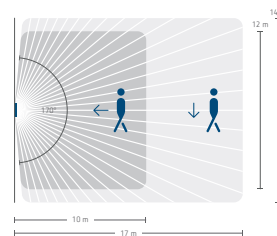

Angolo di rilevamento: 170°

Montaggio theMura S180-101 2.20 UP WH

- ① Rispettare l'altezza di montaggio consigliata di 2,2 m!

Range di rilevamento



Angolo di emissione: 80°

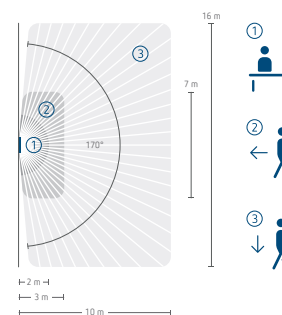

Angolo di rilevamento: 170°

Limitazione del range di rilevamento

- Utilizzare l'adesivo fornito per adattare il rivelatore di movimento al range di rilevamento desiderato.
- Con un paio di forbici, oppure oggetti simili, rimuovere il pezzo desiderato dell'adesivo.
- Quindi incollarlo sulla lente.

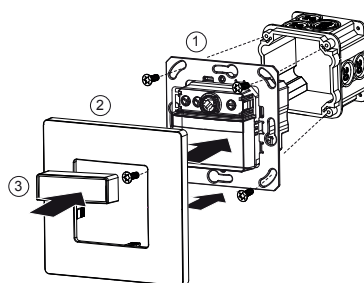
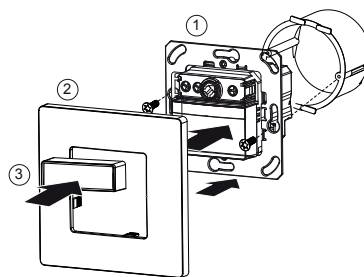
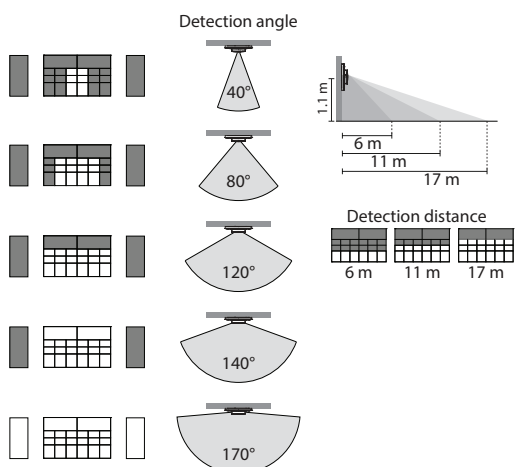
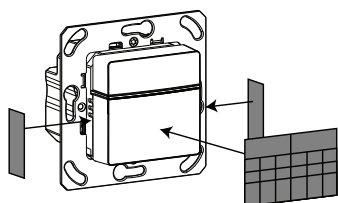

6. Descrizione e impostazione

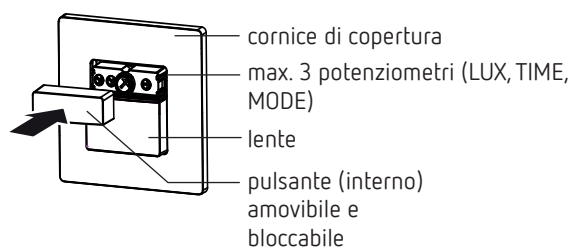

solo 2060658

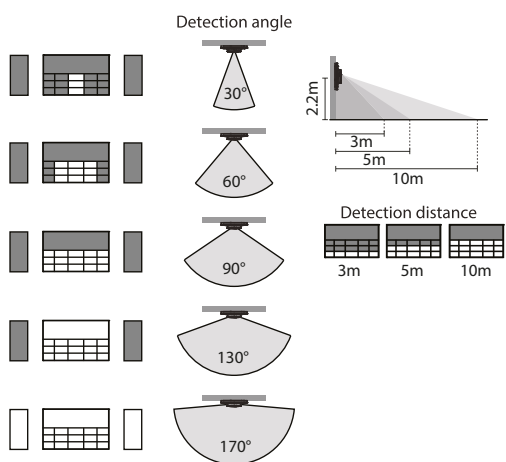
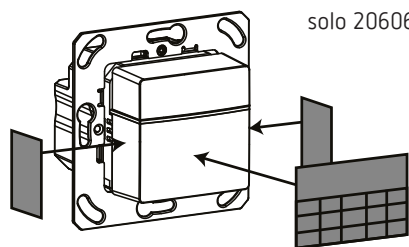

Possibilità d'impostazione tramite potenziometro

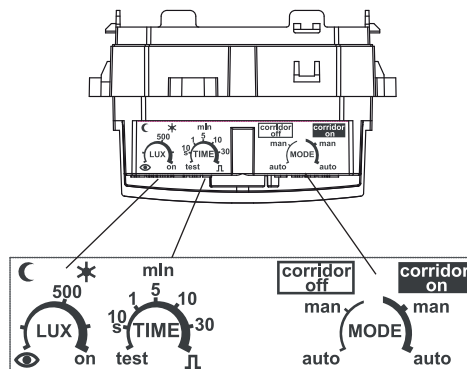

Impostazione della luminosità (LUX)

Con il potenziometro della luminosità si possono impostare diversi valori di luminosità (stato di consegna 500 lx).



Montaggio ad incasso

con scatola da incasso Standard UP Formato 1 (vedi figura)

- Disattivare la tensione.
- Collegare il segnalatore secondo lo schema di collegamento (vedi cap. 4).
- Avvitare il segnalatore nella scatola a incasso ①.
- Posizionare sul segnalatore il pulsante e la cornice di copertura ② ③.

- Impostare il potenziometro sulla luminosità di attivazione desiderata (5 – 1000 lux / on). Sulla posizione **on** il segnalatore reagisce sempre al movimento, indipendentemente dalla luminosità.
- Posizionare il potenziometro su **Apprendimento** ; il segnalatore memorizza, dopo 20 s (il LED rosso lampeggia), la luminosità ambientale attuale come futura luminosità di attivazione.

⚠️ Apprendimento dei rivelatori di movimento a 2 fili
(theMura S180-100 2W)

- Impostare il tempo di coda sul temporizzatore luce scala al minimo.
- Impostare il potenziometro su **Apprendimento** .
 - Dopo 75 s (il LED rosso lampeggia) il segnalatore memorizza la luminosità ambientale corrente come futura luminosità di attivazione.
- Impostare il tempo di coda desiderato per il temporizzatore luce scala.

Impostazione del tempo di coda (TIME)

Se il segnalatore non rileva più alcun movimento, si spegne dopo il tempo di coda impostato. Se si desidera modificare il tempo preimpostato (stato di consegna 10 min.)

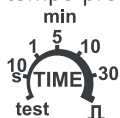

- impostare il potenziometro sul tempo desiderato (10 s, 1 min., 5 min., 10 min., 30 min.).

Se si desidera utilizzare la funzione ad impulso (ad es. per un temporizzatore luce scala).

- impostare il potenziometro su . Finché viene rilevato del movimento, il contatto si chiude ogni 10 s, per la durata di 0,5 s.

- ① Il rivelatore di movimento a 2 fili (theMura S180-100 2W) non può essere utilizzato per impostare un tempo di coda. Si applica il tempo di coda impostato sul temporizzatore luce scala. Quando il valore nominale della luminosità viene spostato e non viene raggiunto, il tempo di coda del temporizzatore luce scala viene riavviato a intervalli regolari.

Test range di rilevamento (test di passaggio)

Il test di passaggio serve per testare e limitare il range di rilevamento.

- Impostare il potenziometro tempo (TIME) su **test**.
 - Il segnalatore reagisce sempre ai movimenti (indipendentemente dalla luminosità e dal modo di funzionamento).
 - Dopo che il segnalatore ha rilevato un movimento, si accendono tutti i contatti per 2 s.
- ① Per il rivelatore di movimento a 2 fili (theMura S180-100 2W), il contatto non cambia durante la rilevazione del movimento.
 - Il LED rosso si accende sul master una volta rilevato un movimento.

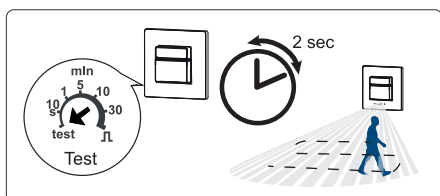

Eeguire il test di passaggio con il pulsante (solo per gli apparecchi slave)

- Premere il pulsante per 10 s.

- Il LED rosso si accende sullo slave una volta rilevato un movimento.
- La modalità di test è attiva per 10 s.
- Premere brevemente il pulsante.
 - La modalità di test termina e il segnalatore è nuovamente in funzionamento normale.

Valori indicativi raccomandati

Aree di transito (no aree di lavoro)	circa 5 min.
Scuole, cantine	circa 10 min.
Aree di lavoro (uffici ecc.), WC	circa 10 min.

Impostare la MODALITÀ (automatica o semiautomatica) con funzione luce scala

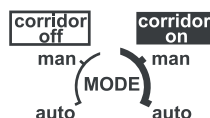

Funzione luce scala – corridor off/corridor on

Con la funzione luce scala **corridor off** si può accendere e spegnere in qualsiasi momento la luce manualmente con il pulsante.

Con **corridor on** si può accenderla manualmente, ma non spegnerla. La luce si spegne soltanto al termine del tempo di coda impostato.

Modo di funzionamento – auto/man

auto = automatico

L'illuminazione si accende e si spegne automaticamente (sulla base di presenza/assenza e luminosità)

man = semiautomatico

L'illuminazione viene accesa sempre manualmente. Si spegne tramite il segnalatore.

7. Azionamento manuale tramite pulsante (interno o esterno)

Tramite il pulsante, l'illuminazione può essere commutata manualmente in qualsiasi momento. A seconda del tipo di rivelatore, il comportamento è diverso.

Attivazione manuale

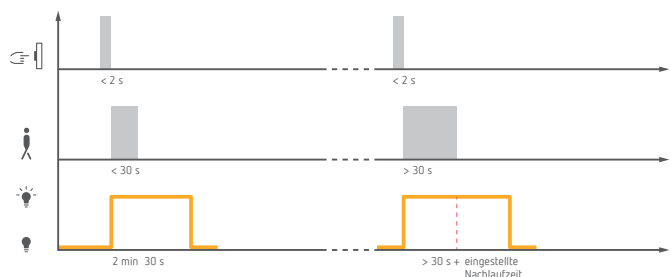

theMura S180-100

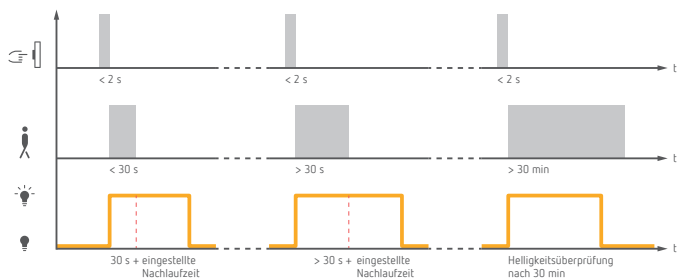

theMura S180-101

Quando il pulsante viene premuto brevemente, la luce si accende per un certo tempo (a seconda della durata del movimento e del tempo di coda impostato).

- ① Con theMura S180-101 la luminosità ambientale viene controllata dopo 30 minuti. Se la luminosità è sufficiente, la luce si spegne nonostante la presenza di persone.

Spegnimento manuale

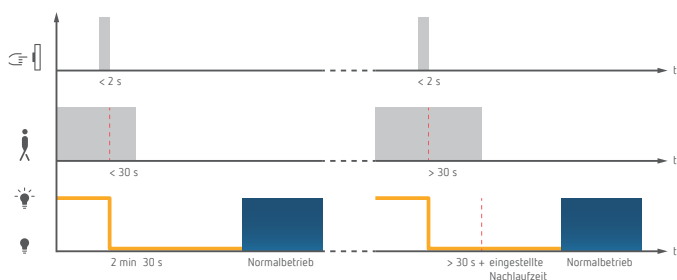

theMura S180-100

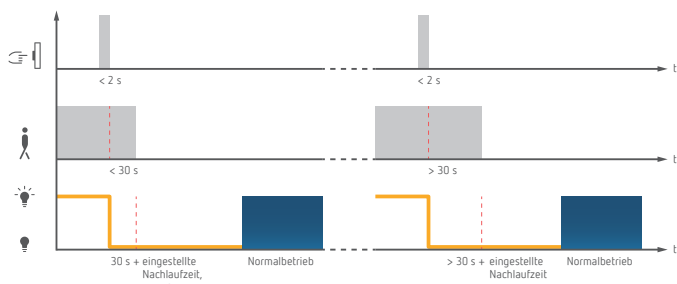

theMura S180-101

Se la luce è accesa, può essere spenta con una breve pressione del pulsante per un certo tempo (a seconda della durata del movimento e del tempo di coda impostato). Quindi il segnalatore torna in funzionamento normale.

Se la luce viene accesa manualmente, rimane accesa per almeno 30 min., qualora siano presenti persone. Quindi si spegne in caso di sufficiente luminosità. Qualora si abbandoni (prima del tempo) l'ambiente, la luce si spegne al termine del tempo di coda impostato. Se la luce viene spenta manualmente, l'illuminazione rimane spenta finché sono presenti persone. Al termine del tempo di coda, l'illuminazione si riaccende automaticamente.

- ① Nel rivelatore di movimento a 2 fili premendo il pulsante viene fornito soltanto un breve impulso al temporizzatore luce scala.

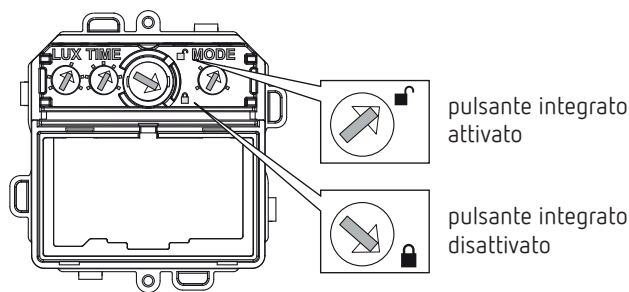

Funzione di temporizzazione lunga

Premendo a lungo il pulsante interno o esterno, è possibile sovrascrivere per un determinato lasso di tempo il canale luce.

- ① La funzione di temporizzazione lunga non è attiva se il tempo di coda del canale luce è stato impostato su Impulso oppure se è stata attivata la funzione luce scala.

Attivazione della funzione

- Premere il pulsante per 3 s, quindi rilasciarlo.
 - Il LED lampeggia 2 volte; l'illuminazione viene accesa per la durata impostata (con theMura S180-100 UP fix 4 h); dopo l'attivazione, il LED lampeggia 2 volte brevemente ogni 10 s.
- Premere il pulsante per > 6 s, quindi rilasciarlo.
 - Il LED lampeggia 3 volte; l'illuminazione viene spenta per la durata impostata (con theMura S180-100 UP fix 4 h); dopo l'attivazione, il LED lampeggia 2 volte brevemente ogni 10 s.

Uscire dalla funzione

- Premere brevemente 1 volta il pulsante.

8. Parametri e comandi attraverso telecomando

- ① Solo per i rivelatori di presenza (2060655+2060658+2060755)

Come supporto in fase di messa in funzione nonché per gli interventi di manutenzione i seguenti parametri possono essere consultati o modificati con il telecomando:

Parametro	Verifica the-Senda B/App	theSenda B/App modificabile	theSenda P modificabile
Valore nominale di luminosità A	X	X	X
Valore reale luminosità A	X		
Fattore di correzione ambiente A	X	X	
Valore di misurazione della luminosità A		X	
Sensibilità di rilevamento	X	X	X
Tempo di coda A		X	X
Presenza breve A		X	
Funzione canale H		X	
Tempo di coda H		X	X
Ritardo di inserimento H		X	
Modo di funzionamento		X	X
Funzione luce scala		X	

Parametro	Verifica theSenda B/App	theSenda B/App modificabile	theSenda P modificabile
Tempo di coda luce di orientamento		X	
Luminosità luce di orientamento		X	
Durata funzione di temporizzazione lunga		X	
Sensibilità sensore acustico		X	
Display a LED movimento		X	

① I parametri vengono inviati tramite raggi infrarossi al segnalatore. I parametri modificati vengono rilevati e applicati.

Per la verifica dei parametri

➤ premere il tasto  e seguire le istruzioni dell'app.

I seguenti comandi di controllo possono essere azionati con il telecomando:

Comando di controllo	theSenda B/App azionabile	theSenda P azionabile	theSenda S azionabile
Apprendimento canale A	X	X	
Commutazione luce	X	X	X
Test range di rilevamento	X	X	
Riavvio	X	X	
Impostazioni di fabbrica	X		

Collegare il terminale mobile con il telecomando theSenda B/ App

- Aprire l'app "theSenda Plug".
- Premere sull'icona in alto a sinistra del Bluetooth nell'app.
- Premere brevemente il tasto Bluetooth su theSenda B.
 - Il LED lampeggia rosso, vengono cercati gli apparecchi.
- Confermare con OK.
 - Il LED diventa rosso.

9. Parametri e comandi attraverso l'app

1. Parametri

Valore nominale di luminosità A



theSenda B/App



theSenda P

Valore reale luminosità A

Consultazione del valore reale di luminosità misurato attualmente.

➤ Seguire le indicazioni dell'app.

Fattore di correzione ambiente A

Il fattore di correzione del locale serve per distinguere la misurazione della luminosità nell'area della parete e sul pavimento. Il valore di misurazione della luminosità nell'area della parete è influenzato da luogo di montaggio, incidenza della luce, posizione del sole, condizioni atmosferiche, caratteristiche di riflessione del locale e dei mobili.

Con il fattore di correzione del locale viene adattato il valore di misurazione della luminosità, del canale luce A, alle condizioni del locale. Il valore standard è 0,3 ed è adatto alla maggior parte delle applicazioni. Eventuali modifiche sono opportune solo in caso di situazioni fortemente divergenti.

Valore di misurazione della luminosità A

Se il valore di misurazione della luminosità attuale viene inviato al segnalatore, viene convertito il fattore di correzione ambientale.



- Dopo aver scelto il parametro **Valore di misurazione della luminosità A** premere **Enter**: inserire manualmente il valore misurato di luminosità A.
- Oppure seguire le indicazioni dell'app e confermare con OK.
 - Viene visualizzato il valore di misurazione della luminosità A attuale.
- Confermare con OK.
- Inviare il valore di misurazione della luminosità A attuale al segnalatore.

Sensibilità di rilevamento

Il segnalatore ha 3 livelli di sensibilità:

Livello	Sensibilità
1	sensibilità minima
2	poco sensibile
3	standard (default)



theSenda B/App



theSenda P



Tempo di coda H

Tempo di coda A



theSenda B/App



theSenda P



theSenda B/App

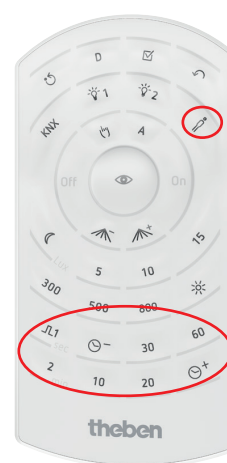

theSenda P

Presenza breve A

Se si entra brevemente in un locale, il tempo di coda del canale A termina anticipatamente (2 min.), qualora il tempo di coda impostato sia > 2 min.



Funzione canale H

Il canale H (contatto a potenziale zero), ad es. per il comando di un ventilatore in bagno, si attiva in caso di presenza, sia in modo di funzionamento **man**, sia **auto**. Questa funzione può anche essere disattivata.

Ritardo di inserimento H



Modo di funzionamento

auto = automatico

L'illuminazione si accende e si spegne automaticamente (sulla base di presenza, assenza e luminosità)

man = semiautomatico

L'illuminazione viene accesa sempre manualmente. Si spegne tramite il segnalatore.



theSenda B/App



theSenda P



Luminosità luce di orientamento

Funzione luce scala

Con la funzione luce scala **OFF** si può accendere e spegnere in qualsiasi momento la luce manualmente con il pulsante. Con **ON** si può accenderla manualmente, ma non spegnerla. La luce si spegne soltanto al termine del tempo di coda impostato.



Durata funzione di temporizzazione lunga

Premendo a lungo il pulsante interno o esterno, è possibile sovrascrivere per un determinato lasso di tempo il canale A (si veda il cap. 7. Azionamento manuale tramite pulsante interno o esterno).

Tempo di coda luce di orientamento

La luce di orientamento integrata trasmette sicurezza e un buon orientamento nei locali e corridoi bui.

Tempo di coda

Allo scadere del tempo di coda del canale A, si accende la luce di orientamento per la durata del tempo di coda impostata.

on

La luce di orientamento si accende sempre in caso di assenza, a condizione che venga superato in difetto il valore nominale di luminosità A.

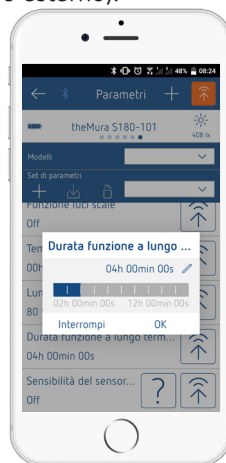

Sensibilità sensore acustico

Un microfono integrato completa il rilevamento del movimento e ne consente l'utilizzo anche in locali con molti angoli. La funzione viene attivata non appena si accende la luce (canale A). Ogni segnale acustico rilevato riavvia il tempo di coda del canale A. Quando si spegne la luce, il microfono resta ancora brevemente attivo.

ⓘ Se si supera per eccesso il valore nominale di luminosità A impostato, il microfono è spento.

Livello	Sensibilità
Off	disattivato (default)
1	poco sensibile
2	Standard
3	sensibile



Display a LED movimento

Il rilevamento del movimento è indicato dal LED.



2. Comandi di controllo

Apprendimento canale A

Il segnalatore memorizza la luminosità ambientale attuale come futura luminosità di attivazione.



theSenda B/App



theSenda P

Commutazione luce (accensione/spengimento)

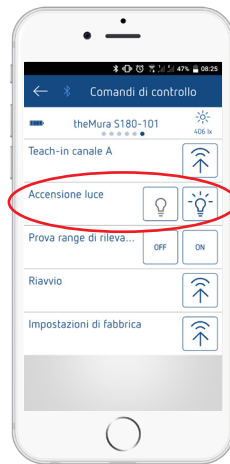

theSenda B/App



theSenda B



theSenda P



theSenda S

Test range di rilevamento (test di passaggio)

Il test di passaggio serve per testare e limitare il range di rilevamento.

► Selezionare ON nell'app.

→ Il segnalatore ora reagisce sempre al movimento (indipendentemente dalla luminosità e dal modo di funzionamento).

→ Dopo che il segnalatore ha rilevato un movimento, si accendono tutti i contatti per 2 s.

→ Il LED rosso si accende sul master una volta rilevato un movimento.



theSenda B/App



theSenda P

ⓘ La modalità di test termina dopo 10 min.

Riavvio



theSenda B/App



theSenda P

Impostazioni di fabbrica

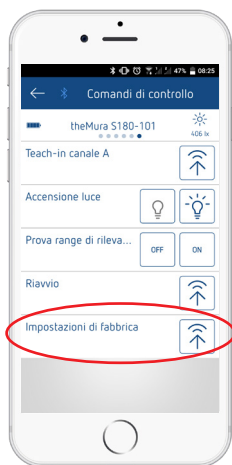

Parametro	theMura S180-101 UP
Valore nominale di luminosità A	500 Lux
Fattore di correzione ambiente A	0.3
Sensibilità di rilevamento	3
Tempo di coda A	10 min.
Presenza breve A	0n
Funzione canale H	0n
Tempo di coda H	10 min
Ritardo di inserimento H	0 s
Modo di funzionamento	auto
Funzione luce scala	Off
Tempo di coda luce di orientamento	0 s
Luminosità luce di orientamento	80 %
Durata funzione di temporizzazione lunga	4 h
Sensibilità sensore acustico	Off
Display a LED movimento	Off

Comportamento di accensione

Fase di riavvio (45 s) dopo il ritorno della tensione

- Il LED rosso lampeggia a intervalli di un secondo, tutti i contatti di commutazione sono chiusi.
- Il segnalatore non risponde ai comandi dei tasti e del telecomando.
- In caso di assenza di persone tutti i contatti si aprono dopo 45 s.

Funzionamento

- Il segnalatore è pronto a entrare in funzione (LED spento).

Indicazione del LED

LED	Descrizione
lampeggia con ciclo di 1 secondo	Il rivelatore di presenza si trova in fase di avvio.
lampeggia per 2 s	Il comando inviato dal telecomando tramite infrarossi viene accettato dal rivelatore di presenza.
si accende brevemente	Il comando inviato dal telecomando tramite infrarossi viene respinto dal rivelatore di presenza. Il comando non è valido. Controllare il tipo di segnalatore selezionato o i parametri nell'app.
lampeggia velocemente	Lampeggiamento di errore; il rivelatore di presenza ha rilevato un errore.
lampeggia per 20 s	L'apprendimento è attivato tramite il potenziometro.
è acceso o lampeggia in modo irregolare	Il rivelatore di presenza si trova in fase di test presenza o è attivo il "display a LED movimento". Il LED indica il riconoscimento di movimenti.

10. Eliminazione del guasto

Problema	Causa
La luce non si accende o spegne in caso di presenza di persone e buio	Valore lux insufficiente; segnalatore impostato in semiautomatico; la luce è stata spenta manualmente tramite pulsante o con il telecomando; persona non presente nel range di rilevamento; rilevamento disturbato da ostacoli; tempo di coda insufficiente
La luce si accende in presenza di persone malgrado la luminosità sufficiente	Valore lux eccessivo; la luce è stata accesa manualmente tramite pulsante o telecomando da poco (attendere 30 min.); segnalatore in modalità di test
La luce non si spegne o si accende autonomamente in caso di assenza	Fonti di disturbo termico nel range di rilevamento: termoventilatori, lampadina/faro alogeno, oggetti in movimento (per es. tende di finestre aperte); Carico (alimentatori elettronici, relè) non liberato da interferenze
Il pulsante non funziona	Apparecchio ancora in fase di avvio; sono stati utilizzati pulsanti illuminati senza conduttori neutri; Il pulsante non è su master
Impossibile spegnere la luce con il pulsante	Il pulsante non è su segnalatore. Controllare il cablaggio del pulsante.
L'apparecchio non reagisce	Cortocircuito o più fasi in collegamento in parallelo! Scollegare il segnalatore dalla rete per 5 min. (fusibile termico)
Lampeggiamento di errore (4x al secondo)	Errore nell'autotest; apparecchio non funzionante!

11. Dati tecnici

Tensione d'esercizio:	230 V AC, + 10 % / - 15 %
Frequenza:	50/60 Hz
Potenza in standby:	0,4 W +/- 15 % (senza luce di orientamento)
Carico di commutazione:	L/L ↓: 10 A per $\cos \varphi = 1$; H1/H2: 2 A con $\cos \varphi = 1$ (solo 2060655 + 2060658 + 2060755), 2060660 + 2060760 non commutano sotto carico
Carico minimo:	10 mA
Tipo di contatto A:	Contatto μ

Potenza di commutazione: A: Carico lampada a incandescenza/alogeni:	2060650 + 2060653 + 2060750, 2060655 + 2060658 + 2060755: 2300 W
Lampade compatte / fluorescenti:	2060650 + 2060653 + 2060750, 2060655 + 2060658 + 2060755: 1150 VA
Lampade LED:	2060650 + 2060653 + 2060750, 2060655 + 2060658 + 2060755: < 2 W: tip. 40 W > 2 W: tip. 450 W
	2060660 + 2060760: - 2060670 + 2060770: *
Potenza di commutazione H:	50 W/50 VA (max. 2 A) (2060655 + 2060658 + 2060755)
Tipo di contatto H:	Contatto μ
Tipo di protezione:	IP 20 secondo EN 60529
Classe di protezione:	II a norma EN 60598-1
Temperatura d'esercizio:	-15 °C ... +45 °C
Range di regolazione della luminosità:	- 2060650 + 2060653 + 2060750: 5 - 1000 lx - 2060655 + 2060658 + 2060755: 5 - 3000 lx - 2060660 + 2060760: - - 2060670 + 2060770: 5 - 1000 lx
Tempo di coda presenza:	10 s - 120 min. (2060655 + 2060658 + 2060755)
Tempo di coda luce:	- 2060650 + 2060653 + 2060750: impulso 10 s - 30 min - 2060655 + 2060658 + 2060755: impulso 10 s - 60 min. - 2060660 + 2060760: - - 2060670 + 2060770: impulso In caso di commutazione con 2060670 e 2060770 il tempo di attivazione corrisponde al tempo impostato sul temporizzatore luce scala.
Ritardo di inserimento presenza:	0 s - 10 min. (2060655 + 2060658 + 2060755)
Altezza di montaggio	0,8 - 1,2 m (2,20 m con 2060658)
Angolo di rilevamento:	170°
Range di rilevamento: - trasversalmente - frontalmente	4 x 17 m (16 x 10 m con 2060658) 12 x 10 m (7 x 3,5 m con 2060658)
Software:	Classe A
Classe di efficienza energetica:	A+

* solo per il comando di un temporizzatore luce scala

Pulizia e manutenzione

- Pulire la superficie dell'apparecchio solo con un panno morbido e asciutto.
- Non usare detergenti e solventi.

Smaltimento

- Smaltire l'apparecchio rispettando le normative in materia di tutela ambientale (rottami elettronici).

12. Disegni quotati

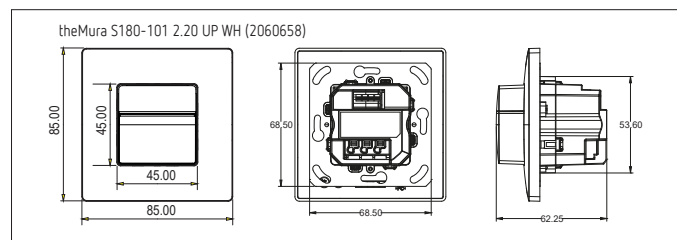
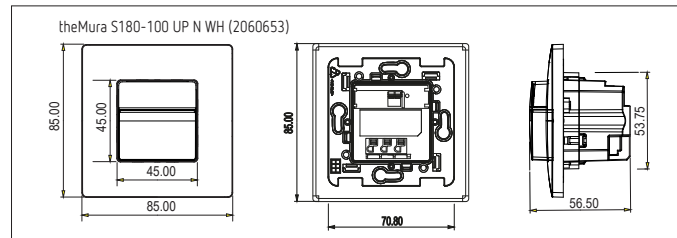
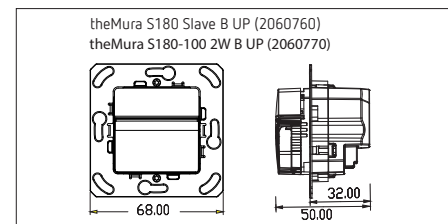
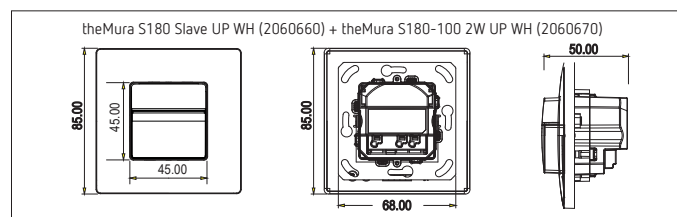
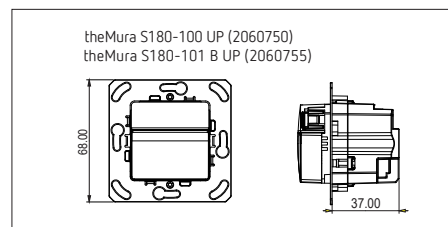
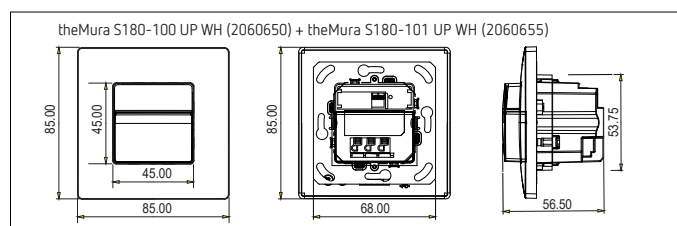

13. Contatto

Theben AG
Hohenbergstr. 32
72401 Haigerloch
GERMANIA
Tel. +49 7474 692-0
Fax +49 7474 692-150

Call center
Tel. +49 7474 692-369
hotline@theben.de
Indirizzi, numeri di telefono ecc.
www.theben.de