



1. Caractéristiques du produit

- Détecteur de présence passif à infrarouge pour montage au plafond
- Zone de détection circulaire à 360°, jusqu'à Ø 9 m (64 m²)
- Limitation de la zone de détection à l'aide de caches à clips
- Commande automatique en fonction de la présence et de la luminosité des systèmes d'éclairage
- Mesure de lumière mixte, appropriée pour des lampes fluorescentes (FL/PL/ESL), halogène, à incandescence et LED
- Canal A lumière : relais, 230 V
- Fonctionnement en mode automatique ou semi-automatique, commutable
- Valeur de consigne de luminosité réglable, fonction d'apprentissage
- Réduction de la temporisation à l'extinction en cas de présence brève (présence de courte durée)
- Possibilité de raccordement d'un bouton-poussoir ou d'un interrupteur pour la commutation manuelle avec détection automatique du bouton-poussoir / de l'interrupteur
- Fonction impulsions pour minuteries d'éclairage d'escalier
- Sensibilité de détection réglable
- Mise en service immédiate grâce aux préréglages en usine
- Mode test pour vérifier le fonctionnement et la zone de détection
- Intégration au plafond dans un boîtier encastré
- Montage au plafond possible avec boîtier apparent (en option)
- Télécommande de l'utilisateur « theSenda S » (en option)
- Télécommande de gestion « SendaPro » (en option)
- Télécommande d'installation « theSenda P » (en option)
- Télécommande d'application « theSenda B » (en option) et application correspondante « theSenda Plug » (iOS/Android)

2. Sécurité



AVERTISSEMENT

Danger de mort, risque d'électrocution ou d'incendie !

- Seul un électricien spécialisé est habilité à procéder au montage !

- Les travaux à réaliser sur les installations électriques doivent être confiés exclusivement à des électriciens spécialisés ou à des personnes en formation placées sous la direction et la surveillance d'un électricien spécialisé respectant les règles électrotechniques !
- Lors des travaux sur les installations électriques, veiller à respecter toutes les directives de sécurité nationales en vigueur ! Mettre le câble hors tension avant de procéder au montage !
- L'appareil ne nécessite aucune maintenance. Les dégâts occasionnés par l'ouverture de l'appareil ou l'introduction d'objets de quelque nature que ce soit ne sont pas couverts par la garantie.

3. Utilisation conforme à l'usage prévu

Le détecteur de présence a été conçu pour une installation à l'intérieur. L'utilisation du détecteur de présence se limite exclusivement à l'usage défini par contrat entre le fabricant et l'utilisateur. Tout autre type d'utilisation est considéré comme non conforme à l'usage prévu. Le fabricant décline toute responsabilité pour les dommages qui en résulteraient.

4. Fonction

Le détecteur de présence s'installe de préférence dans les bureaux, les couloirs, les escaliers, les toilettes, les caves et les garages, mais il convient également aux zones résidentielles où il permet de commander l'éclairage tout en offrant confort et efficacité énergétique. Le contact de commutation « Lumière » allume l'éclairage en cas de présence et de luminosité insuffisante. En revanche, il l'éteint en cas d'absence ou de luminosité suffisante. L'éclairage peut également être commuté manuellement à l'aide d'interrupteurs ou de boutons-poussoirs.

Description des fonctions

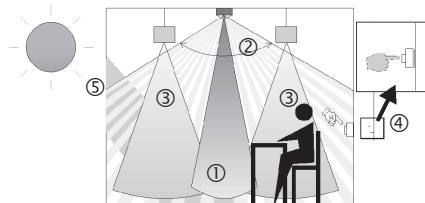

- ① Mesure de lumière mixte
- ② Détection de présence
- ③ Lumière artificielle
- ④ Bouton-poussoir de commande manuelle de l'éclairage
- ⑤ Lumière naturelle rasante

Canal A lumière

Le comportement de commutation est commandé par la présence et la luminosité. Le contact de commutation se ferme dans l'obscurité et en cas de présence. Il s'ouvre avec un retard lorsque la luminosité est suffisante ou en cas d'absence.

Temporisation à l'extinction

La temporisation à l'extinction permet un arrêt temporisé de l'éclairage une fois que les personnes ont quitté la pièce. La temporisation à l'extinction est réglable de 10 s à 60 min. Si quelqu'un ne pénètre que brièvement dans une pièce jusqu'alors inoccupée et la quitte en l'espace de 30 s, l'éclairage s'éteint de façon anticipée après 2 min (présence de courte durée).

Commande par touches

La commutation manuelle de l'éclairage peut s'effectuer à tout moment à l'aide d'un bouton-poussoir ou d'un interrupteur. Si la lumière est allumée manuellement, elle le reste pendant au moins 30 min, dans la mesure où des personnes sont présentes dans la pièce. Elle s'éteint ensuite une fois que la luminosité est suffisante. Si les personnes quittent la pièce (avant), l'éclairage s'éteint obligatoirement au bout de la temporisation à l'extinction réglée. Si la lumière artificielle est éteinte manuellement, l'éclairage reste éteint tant que des personnes sont présentes. Après expiration de la temporisation à l'extinction, l'éclairage commute de nouveau automatiquement.

Automatique ou semi-automatique

La commande d'éclairage du détecteur de présence s'effectue au choix de manière entièrement automatique, pour plus de confort, ou de manière semi-automatique, pour un fonctionnement plus économique. En mode « Automatique », l'éclairage s'allume et s'éteint automatiquement. En mode « Semi-automatique », l'activation de l'éclairage doit toujours se faire à la main. La désactivation de l'éclairage est toujours automatique.

Fonction d'impulsions

La temporisation à l'extinction peut être réglée sur impulsions pour commander des minuteries d'éclairage d'escalier existantes. La sortie de l'éclairage génère alors une impulsion de 0,5 s toutes les 10 s en cas de présence et d'obscurité.

5. Zone de détection

La zone de détection ronde du détecteur de présence the-Ronda S couvre une zone de détection moyenne. Tenir compte du fait que les personnes assises sont détectées dans des zones de dimensions différentes. La hauteur de montage recommandée se situe entre 2 m et 4 m. Plus la hauteur augmente, moins le détecteur de présence est sensible. De plus, les tailles et la distance entre les zones actives et passives du détecteur de présence augmentent. La portée de détection diminue lorsque la température augmente.

Personnes assises :

Le détecteur de présence réagit de façon très sensible aux plus légers mouvements. Les données se réfèrent aux plus petits mouvements à hauteur de table (env. 0,80 m). À partir d'une hauteur de montage > 3 m, la sensibilité de détection

diminue. Les mouvements doivent être prononcés pour être détectés de manière univoque.

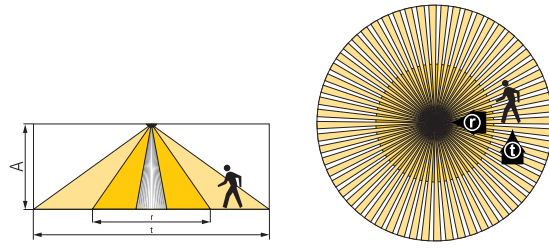

Hauteur de montage (A)	Transversal (t)	Frontal (r)	Personnes assises (s)
2,0 m	Ø 7,0 m (38 m ²)	Ø 2,5 m (5 m ²)	Ø 2,5 m (5 m ²)
2,5 m	Ø 7,0 m (38 m ²)	Ø 3,0 m (7 m ²)	Ø 3,0 m (7 m ²)
3,0 m	Ø 8,0 m (50 m ²)	Ø 4,0 m (13 m ²)	Ø 4,0 m (13 m ²)
3,5 m	Ø 8,0 m (50 m ²)	Ø 4,0 m (13 m ²)	–
4,0 m	Ø 9,0 m (64 m ²)	Ø 4,0 m (13 m ²)	–

Toutes les données sont des valeurs indicatives.

Mesure de luminosité

Le détecteur de présence mesure la lumière artificielle et la lumière naturelle qui est directement réfléchiée sous le détecteur. La zone de mesure de luminosité représente un rectangle d'environ 1,8 x 3 m à hauteur de table. L'emplacement de montage est utilisé comme référence du niveau d'éclairage. Le rayonnement direct influe sur la mesure de la lumière.

Éviter de placer des lampadaires ou éclairages suspendus directement sous le détecteur.

Si la mesure de luminosité est désactivée, le canal A lumière ne commute qu'en fonction de la présence (valeur de consigne de la luminosité réglée sur « Mesure désactivée » via la télécommande).

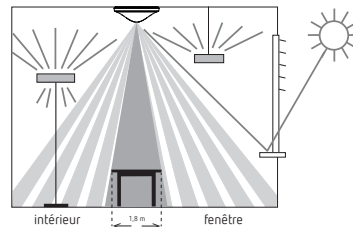

Lampes adaptées

Le détecteur de présence est conçu pour l'utilisation de lampes fluorescentes, fluorescents compacts, halogènes, à incandescence et LED. En raison des courants à l'enclenchement élevés des ballasts électroniques ainsi que des pilotes de LED, le nombre maximal commutable est limité. L'utilisation d'un contacteur électromagnétique externe peut être une solution en cas de charges élevées.

6. Montage

Montage encastré

Le montage encastré du détecteur de présence s'effectue sur un boîtier encastré standard, taille 1.

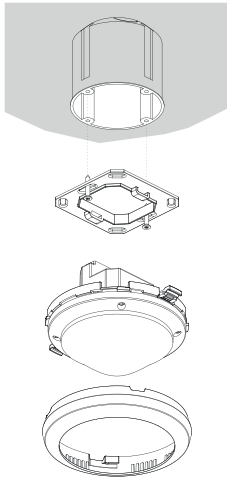

Montage intégré dans le plafond

Pour une intégration simplifiée du détecteur de présence dans le plafond, un boîtier encastré au plafond 73 A est disponible (voir accessoires). Celui-ci assure à la fois une décharge de traction et une protection anti-contact. Le diamètre de montage s'élève à 72 mm (diamètre de perçage 73 mm).

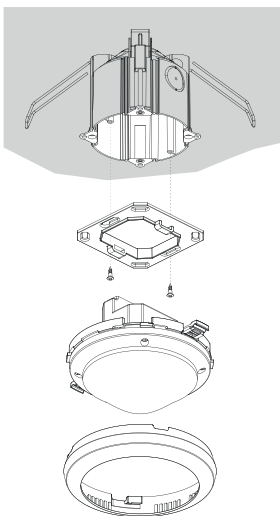

Montage apparent

Pour le montage apparent, il existe un boîtier apparent 110 A (voir accessoires).

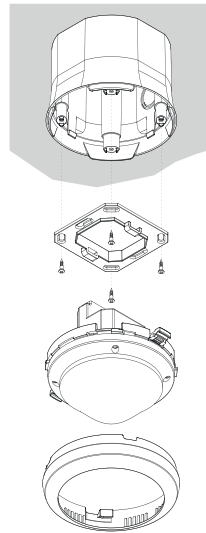

7. Câblage

Les détecteurs de présence peuvent être utilisés comme maître dans un montage unique. En cas de montage en parallèle des sorties Lumière (L'), s'assurer que tous les détecteurs montés en parallèle sont raccordés à la même phase.

Montage unique

En montage unique, le détecteur de présence maître détecte la présence et la luminosité et commande l'éclairage.

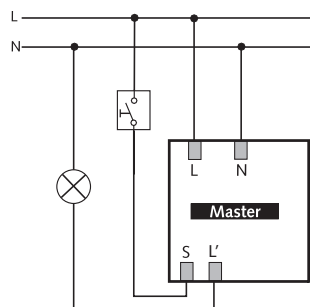

8. Réglages

Le détecteur de présence theRonda S n'a aucun potentiomètre. Les détecteurs de présence sont livrés avec un réglage de base qui leur permet de fonctionner immédiatement. Les prescriptions sont des valeurs indicatives. Pour procéder à la mise en service, la télécommande de gestion « SendoPro 868-A », la télécommande de service « theSenda P » et la télécommande d'application « theSenda B » (avec l'application « theSenda Plug ») sont disponibles. Elles permettent d'adapter les valeurs de réglage à distance.

Paramètres et instructions de commande via la télécommande

Pour l'assistance pendant la mise en service, ainsi que pour les opérations de service après-vente, les paramètres suivants peuvent être consultés ou modifiés à l'aide de la télécommande :

Paramètre	Description	Consultable SendoPro 868-A / theSenda B (application)	Modifiable SendoPro 868-A / theSenda B (application)	Modifiable theSenda P
Valeur de consigne de la luminosité A	Plage de valeurs en lux	x	x	x
	Arrêt de la mesure	x	x	x
Temporisation à l'extinction A	Plages de valeurs en secondes / minutes		x	x
	Impulsion		x	x
Présence brève A	Marche / Arrêt		x	
Mode de fonctionnement	auto / man	x	x	x
Entrée de commande S	auto / interrupteur / bouton-poussoir f. / bouton-poussoir o.		x	
Sensibilité de détection (IRP)	Plage de valeurs en niveaux		x	x
Adresse de groupe	Tous / I / II / III		x	x
Affichage LED du mouvement	Arrêt / marche		x	

Les paramètres sont envoyés par infrarouge au détecteur de présence avec la télécommande de gestion « SendoPro 868-A », la télécommande de maintenance « theSenda P » ou la télécommande d'application « theSenda B » (avec l'application « theSenda Plug »). Les paramètres modifiés sont immédiatement enregistrés et appliqués par le détecteur.

La télécommande de gestion « SendoPro 868-A » ainsi que la télécommande d'application « theSenda B » (avec l'application « theSenda Plug ») permettent de consulter les paramètres en envoyant progressivement les valeurs au détecteur. Si la valeur émise est inférieure au paramètre réglé, la LED s'allume brièvement. Si la valeur émise est identique ou supérieure au paramètre réglé, la LED clignote lentement pendant 2 secondes.

Les instructions de commande suivantes peuvent être déclenchées avec la télécommande :

Instruction de commande	Description	Déclenchable SendoPro 868-A / theSenda B (application)	Déclenchable theSenda P
Apprentissage du canal A	Activer	x	x
Commuter la lumière	Le groupe d'éclairage peut être activé et désactivé.	x	x
Test de présence	Marche / arrêt	x	x
Redémarrage	Redémarrer le détecteur	x	x
Réglages d'usine	Tous les paramètres et réglages sont restaurés à l'état de livraison.	x	

Valeur de consigne de luminosité pour le canal A lumière

La valeur de consigne de la luminosité A définit la luminosité minimale souhaitée. La luminosité actuelle est mesurée en dessous du détecteur de présence. Si la luminosité actuelle est inférieure à la valeur de consigne, l'éclairage est allumé

tant qu'une présence est détectée (en mode de fonctionnement automatique).

Plage de valeurs

Valeurs réglables « SendoPro 868-A » / « theSenda B » (application)	30–3 000 lux
Valeurs réglables « theSenda P »	30, 300, 500, 800 lux

Désactivation de la mesure de luminosité (la mesure de la luminosité n'a aucune influence) Les canaux de lumière ne sont activés que par la présence et l'absence.	
« SendoPro 868-A » / « theSenda B » (application)	Mesure désactivée
« theSenda P »	Touche ☀

Apprentissage du canal A lumière

Lors de l'apprentissage, la valeur de la luminosité actuelle mesurée est enregistrée en tant que valeur de consigne de la luminosité A. Les valeurs dépassant la plage autorisée sont automatiquement ramenées à la valeur limite correspondante.

« SendoPro 868-A » / « theSenda B » (application)	Apprentissage
« theSenda P »	Touche 

Temporisation à l'extinction du canal A lumière

Plage de valeurs

Valeurs réglables « SendoPro 868-A » / « theSenda B » (application)	10 s – 60 min
Valeurs réglables « theSenda P »	10 s, 30 s, 60 s, 2 min, 10 min, 20 min, 60 min

Commande pour minuterie d'éclairage d'escalier (0,5 s « marche » / 10 s « arrêt »)	
« SendoPro 868-A » / theSenda B (application)	Impulsion
« theSenda P »	Touche 

Présence brève pour le canal A lumière

En cas d'entrée de courte durée dans une pièce, la temporisation à l'extinction du canal A lumière risque d'être interrompue prématurément. (En mode de fonctionnement automatique et semi-automatique)

La temporisation au déclenchement est appliquée conformément au paramètre défini.	Arrêt
Si quelqu'un pénètre dans une pièce jusqu'alors inoccupée et que l'occupation dure seulement 30 s max., l'éclairage s'éteint de façon anticipée après 2 min.	Marche

Mode de fonctionnement

Automatique : l'éclairage s'allume ou s'éteint automatiquement. (Selon la présence, l'absence et la luminosité)	
« SendoPro 868-A » / « theSenda B » (application)	auto
« theSenda P »	Touche A

Semi-automatique : l'activation doit toujours s'effectuer manuellement. La désactivation est déclenchée automatiquement par le détecteur de présence. (En raison de l'absence ou de la luminosité)	
--	--

« SendoPro 868-A » / « theSenda B » (application)	man
« theSenda P »	Touche

Entrée de commande S

L'entrée de commande S utilisée pour l'activation/la désactivation manuelle de l'éclairage du canal A lumière détecte automatiquement le bouton-poussoir ou l'interrupteur. Possibilité de raccorder plusieurs boutons-poussoirs sur l'entrée de commande S.

- Utilisation d'un bouton-poussoir lumineux uniquement avec le raccordement neutre

Plage de valeurs

Détection automatique de l'interrupteur ou du bouton-poussoir. Un signal persistant moins de 0,7 s est identifié comme provenant d'un bouton-poussoir. Les signaux durant plus longtemps sont reconnus comme provenant d'un interrupteur.	auto	
Il est possible de régler de manière fixe le type du transmetteur de signal utilisé afin de s'adapter au comportement d'utilisation. La détection automatique est alors désactivée. Lors de la sélection du bouton-poussoir, il convient d'indiquer s'il s'agit d'un contact à ouverture ou à fermeture.	Interrupteur	Interrupteur
	Bouton-poussoir (contact à fermeture)	Bouton-poussoir f.
	Bouton-poussoir (contact à ouverture)	Bouton-poussoir o.

Sensibilité de détection

Le détecteur comporte 5 niveaux de sensibilité. Le réglage de base correspond au niveau moyen (3).

La télécommande de gestion « SendoPro 868-A » ainsi que la télécommande d'application « theSenda B » (avec l'application « theSenda Plug ») permettent de sélectionner les niveaux 1 à 5 et de les envoyer au détecteur.

La télécommande d'installation « theSenda P » permet de réduire ou d'augmenter la sensibilité d'un niveau à chaque pression sur la touche.

Niveau	Sensibilité
1	Très peu sensible
2	Peu sensible
3	Standard
4	Sensible
5	Très sensible

La sélection de l'état de fonctionnement test de présence ne modifie pas le niveau de sensibilité réglé.

Adresse de groupe

Ce paramètre sert en cas d'utilisation de la télécommande de l'utilisateur « theSenda S ».

Une adresse de groupe peut être attribuée au canal A lumière. Les adresses de groupes peuvent être programmées à l'aide des télécommandes suivantes :

Plage de valeurs de l'adresse de groupe

Valeurs réglables « SendoPro 868-A »	I, II, III, Tous
Valeurs réglables « theSenda B »	I, II, III
Valeurs réglables « theSenda Plug »	I–VIII, Tous
Valeurs réglables « theSenda S »	I, II

Affichage LED du mouvement

La détection des mouvements peut être affichée à l'aide de la LED.

Plage de valeurs

Aucun affichage de la détection des mouvements.	Arrêt
La LED est allumée lorsqu'un mouvement est détecté. Sinon elle est éteinte.	Marche

Réglages possibles avec la télécommande de gestion « SendoPro 868-A » ou la télécommande d'application « theSenda B » (avec l'application « theSenda Plug »).

Réglages d'usine

Le détecteur de présence theRonda S360-100 UP est livré avec les valeurs de paramètre suivantes :

Paramètre	Valeur
Valeur de consigne de la luminosité A	300 lux
Temporisation à l'extinction A	10 min
Présence brève A	Marche
Mode de fonctionnement	auto
Entrée de commande S	auto
Sensibilité de détection (IRP)	Niveau 3
Adresse de groupe	I
Affichage LED du mouvement	Arrêt

9. Mise en service

Comportement à la mise en service

Après chaque mise en tension, le détecteur de présence initie deux phases qui sont indiquées via une LED :

1. Phase de démarrage (30 s)

- La LED rouge clignote toutes les secondes, les deux contacts de commutation sont fermés (éclairage en marche).
- Le détecteur ne réagit pas aux commandes du bouton-poussoir et ni aux instructions de la télécommande.
- En cas d'absence, le contact s'ouvre après 30 s.

2. Fonctionnement

Le détecteur est opérationnel (LED éteinte).

Test de présence





Le mode test de présence sert à vérifier la détection de présence et le câblage. Le mode test de la présence peut être activé à l'aide de la télécommande de gestion « SendoPro 868-A », la télécommande d'application « theSenda B » (avec l'application « theSenda Plug ») et de la télécommande d'installation « theSenda P ».

Réglage du mode test de présence avec télécommande

Lors du réglage du mode test avec la télécommande, le détecteur passe directement en mode test : Chaque mouvement est affiché par la LED.

- En cas de mouvement, le contact de commutation d'éclairage se ferme.
 - En cas de présence, le contact de commutation de l'éclairage s'ouvre après 10 s.
 - La mesure de luminosité est désactivée, le détecteur ne réagit pas à la luminosité.
 - Le détecteur réagit comme en mode de fonctionnement automatique, même si le mode semi-automatique est sélectionné.
 - L'apprentissage ne peut pas être activé en mode test.
- Le mode test se termine automatiquement après 10 min. Le détecteur redémarre (voir Comportement à la mise en service).

10. Caractéristiques techniques

Tension de service	110–230 V CA +10 % / –15 %
Fréquence	50–60 Hz
Appareil de protection en amont :	13 A
Consommation propre	env. 0,1 W
Type de montage	Montage au plafond ; encastré/apparent ou intégration dans le plafond
Hauteur de montage recommandée	2,0–3,0 m / max. 4 m
Hauteur minimale	> 1,7 m
Zone de détection horizontale	360°
Portée maximale	Ø 4 m (h.m. 3 m) / 13 m ² personnes assises Ø 4 m (h.m. 3 m) / 13 m ² personnes en mouvement radial Ø 8 m (h.m. 3 m) / 50 m ² personnes en mouvement tangentiel
Plage de réglage de la valeur de consigne de la luminosité	30–3 000 lux
Temporisation à l'extinction de la lumière	10 s–60 min / impulsion
Temporisation à l'extinction de la présence	10 s–120 min
Temporisation à l'enclenchement « Présence »	0 s–10 min
Canal A lumière	Relais 230 V / 10 A, microcontact
Puissance de commutation max. cos φ 1 ohmique	2 300 W  (max. 10 A)
Puissance de commutation max. cos φ 0,5	1 150 VA   
Puissance de commutation max. de LED Lampe LED < 2 W Lampe LED > 2 W	Consulter le fabricant au sujet de cos φ 60 W 180 W
Valeurs indicatives du courant à l'enclenchement max.	800 A / 200 µs
Nombre max. de ballasts électroniques T5/T8	16x 54/58 W, 24x 35/36 W 8x 2x 54/58 W 12x 2x 35/36 W
Type de raccordement	Bornes à visser
Section de câble max.	Max. 2 x 2,5 mm ²
Taille du boîtier encastré	T 1, Ø 55 mm (NIS, PMI)
Indice de protection	IP 20 (IP 54 à l'état monté)
Température ambiante	–15 °C ... +50 °C
Déclaration CE de conformité	Cet appareil répond aux exigences de protection de la directive sur la compatibilité électromagnétique 2014/30/UE et de la directive 2014/35/UE.

Aperçu des produits

Type de montage	Canal	Tension de service	Couleur	Type	Référence
Montage au plafond	Lumière	110–230 V CA	Blanc	theRonda S360-100 UP WH	2080520
			Gris	theRonda S360-100 UP GR	2080521
			Couleur spéciale selon la demande du client	theRonda S360-100 UP SF	2080523

Dépannage

Défaut	Cause
L'éclairage ne s'allume pas ou s'éteint en cas de présence et d'obscurité	La luminosité est réglée sur une valeur trop basse ; le détecteur est en mode semi-automatique ; l'éclairage a été éteint manuellement au moyen d'un bouton-poussoir ou de la télécommande « theSenda S » ; la personne n'est pas dans la zone de détection ; un ou plusieurs obstacles bloquent la détection ; la temporisation à l'extinction est réglée sur une valeur trop courte
L'éclairage s'allume en cas de présence malgré une luminosité suffisante	La luminosité est réglée sur une valeur trop élevée ; l'éclairage a été récemment allumé manuellement au moyen d'un bouton-poussoir ou de theSenda S (patienter 30 min) ; détecteur en mode test
L'éclairage ne s'éteint pas ou s'allume automatiquement en cas d'absence	Attendre la fin de la temporisation à l'extinction (auto-apprentissage) ; Des sources de perturbations sont présentes dans la zone de détection : radiateur soufflant, ampoule / projecteur halogène, objets en mouvement (par ex. rideaux devant une fenêtre ouverte) ; Charge (ballasts électroniques, relais) pas encore déparasitée
Le bouton-poussoir ne fonctionne pas	Appareil encore en phase de démarrage ; le bouton-poussoir lumineux a été utilisé sans borne de conducteur neutre ; Le bouton-poussoir n'est pas relié au maître
L'éclairage ne peut pas être éteint avec le bouton-poussoir	Le bouton-poussoir n'est pas relié au détecteur. Contrôler le câblage du bouton-poussoir.
L'appareil ne réagit pas	Court-circuit ou plusieurs phases en montage parallèle ! Déconnecter le détecteur du réseau pendant 5 min (sécurité thermique)
Clignotement d'erreur (4 x par seconde)	Défaut en mode autotest ; l'appareil n'est pas opérationnel !

Affichage de la LED

LED	Description
Clignotement toutes les secondes	Le détecteur de présence est en phase de démarrage.
Clignotement pendant 2 s	L'instruction émise via infrarouge par la télécommande a été acceptée par le détecteur de présence.
Allumage rapide	L'instruction émise via infrarouge par la télécommande a été rejetée par le détecteur de présence. Cette instruction est incorrecte. Vérifier le type de détecteur ou le paramètre sélectionné sur SendaPro ou dans l'application.
Clignotement rapide	Clignotement d'erreur : le détecteur de présence a identifié une erreur.
Allumage ou clignotement irrégulier	Le détecteur de présence est en mode de test de la présence ou « Affichage LED du mouvement » est activé. La LED signale la détection de mouvements.

Déclaration de garantie

Les détecteurs de présence proposés par Theben HTS sont fabriqués avec le plus grand soin et dans le respect des technologies les plus modernes, puis soumis à une inspection de qualité. Theben HTS AG garantit donc leur bon fonctionnement dans le cadre d'un usage conforme à l'usage prévu. S'ils devaient néanmoins présenter le moindre défaut, Theben HTS AG s'engage à accorder une garantie dans la limite de ses Conditions Générales de Vente.

Tenir compte des points suivants :

- Le délai de garantie est de 24 mois à compter de la date de fabrication.
- La garantie sera annulée si vous ou des tiers procédez à des modifications ou à des réparations sur les appareils.
- Dans la mesure où le détecteur de présence est raccordé à un système piloté par logiciel, la garantie ne s'applique à ce raccordement que si les spécifications d'interface indiquées ont été respectées.

Nous nous engageons à réparer ou à remplacer aussi rapidement que possible toutes les pièces faisant l'objet de la livraison, dont il aura été prouvé dans le délai de garanti consenti qu'elles ont été détériorées ou sont inutilisables en raison de matériaux impropres, d'une fabrication incorrecte ou d'une finition inadaptée.

Renvoi

En cas de recours en garantie, l'appareil, accompagné du bon de livraison et d'une description succincte du défaut, est à renvoyer au distributeur concerné.

Droits de propriété industrielle

La conception, le matériel et les logiciels de ces appareils sont protégés par les lois sur la propriété intellectuelle.

Schémas cotés

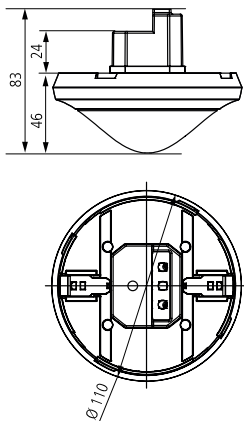

11. Accessoires

Boîtier apparent 110A WH

Réf. : 9070912

Détails > www.theben.de



Boîtier apparent 110A GR

Réf. : 9070913

Détails > www.theben.de



Boîtier au plafond (intégration dans le plafond) 73A

Réf. : 9070917

Détails > www.theben.de



Cache à clipser pour limitation des zones

Réf. : 9070921

Détails > www.theben.de

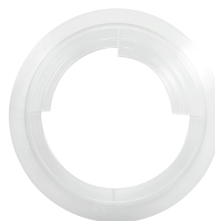

SendoPro 868-A

Réf. : 9070675

Détails > www.theben.de



theSenda P
Réf. : 9070910
[Détails > www.theben.de](http://www.theben.de)



theSenda B
Réf. : 9070985
[Détails > www.theben.de](http://www.theben.de)



theSenda S
Réf. : 9070911
[Détails > www.theben.de](http://www.theben.de)



12. Contact

Theben HTS AG
Im Langhag 7b
8307 Effretikon
SUISSE
Tél. +41 52 355 17 00
Fax +41 52 355 17 01

Assistance téléphonique
Tél. +41 52 355 17 27
hotline@theben-hts.ch
www.theben-hts.ch

Tous les pays, sauf la Suisse

Theben AG
Hohenbergstraße 32
72401 Haigerloch
ALLEMAGNE
Tél. : +49 7474 692-0
Fax : +49 7474 692-150

Assistance téléphonique
Tél. : +49 7474 692-369
hotline@theben.de
www.theben.de